



**save4ever**

USZCZELKA  
PIANKOWA  
2 x 10 mm

PRZESTAWNE  
PÓŁKI

LISTWA  
HAKOWA\*

3  
KLUCZE W  
KOMPLECIE

**Odporność na włamanie:**  
Klasa I wg normy EN 1143-1

Model polecany do przechowywania:

- dokumentów
- rzeczy wartościowych

#### Opis produktu

Seria **save4ever I** - sejfy do przechowywania rzeczy wartościowych z certyfikatem ECB•S.

**Korpus:** wielościankowy o grubości 25 mm

**Drzwi:** wielościankowe o grubości 74 mm

**Zamknięcie:** 4 stronne ryglowanie - w tym od strony zawiasowej profil zachodzący

#### Wyposażenie podstawowe

**Zamek:** sejf zamykany zamkiem kluczowym VdS-Klasa I/IMP-Klasa A (standardowo z trzema kluczami o długości 95 mm) lub elektronicznym VdS-Klasa II

**Rodzaj zamknięcia:** pokrętło, wystające 12 mm

**Zawiasy:** zewnętrzne

**Kąt otwarcia drzwi:** 180°

**Otworki do montażu:** 1 w dnie, 1 w ścianie tylnej nieprzelotowy do 1/3 wysokości

# save4ever I





zamek kluczowy



**402000.11 / 402000.01**

Wymiar zewn. WxSxG (mm)	400 x 400 x 270
Wymiar wewn. WxSxG (mm)	350 x 341 x 157
Ciężar	39 kg
Ilość segregatorów (szt.):	1
Ilość półek (szt.):	1
Ilość haków na listwie (szt.) *	5
Pojemność (l.)	18
Rodzaj zamka	
Kolor	



**402001.11 / 402001.01**

Wymiar zewn. WxSxG (mm)	400 x 420 x 420
Wymiar wewn. WxSxG (mm)	350 x 361 x 307
Ciężar	55 kg
Ilość segregatorów (szt.):	4
Ilość półek (szt.):	1
Ilość haków na listwie (szt.) *	5
Pojemność (l.)	39
Rodzaj zamka	
Kolor	



**402002.11 / 402002.01**

Wymiar zewn. WxSxG (mm)	500 x 500 x 420
Wymiar wewn. WxSxG (mm)	450 x 441 x 307
Ciężar	71 kg
Ilość segregatorów (szt.):	7
Ilość półek (szt.):	1
Ilość haków na listwie (szt.) *	5
Pojemność (l.)	60
Rodzaj zamka	
Kolor	



**402003.11 / 402003.01**

Wymiar zewn. WxSxG (mm)	650 x 500 x 420
Wymiar wewn. WxSxG (mm)	600 x 441 x 307
Ciężar	85 kg
Ilość segregatorów (szt.):	9
Ilość półek (szt.):	1
Ilość haków na listwie (szt.) *	5
Pojemność (l.)	81
Rodzaj zamka	
Kolor	

zamek kluczowy (3 klucze)  
RAL 7024

\* listwa hakowa do samodzielnego montażu



zamek kluczowy



**402004.11 / 402004.01**

Wymiar zewn. WxSxG (mm)	800 x 500 x 420
Wymiar wewn. WxSxG (mm)	750 x 441 x 307
Ciężar	100 kg
Ilość segregatorów (szt.):	12
Ilość półek (szt.):	1
Ilość haków na listwie (szt.) *	5
Pojemność (l.)	101
Rodzaj zamka	
Kolor	



**402005.11 / 402005.01**

Wymiar zewn. WxSxG (mm)	1000 x 500 x 420
Wymiar wewn. WxSxG (mm)	950 x 441 x 307
Ciężar	120 kg
Ilość segregatorów (szt.):	15
Ilość półek (szt.):	2
Ilość haków na listwie (szt.) *	5
Pojemność (l.)	127
Rodzaj zamka	
Kolor	



**402006.11 / 402006.01**

Wymiar zewn. WxSxG (mm)	1150 x 500 x 420
Wymiar wewn. WxSxG (mm)	1100 x 441 x 307
Ciężar	135 kg
Ilość segregatorów (szt.):	18
Ilość półek (szt.):	2
Ilość haków na listwie (szt.) *	5
Pojemność (l.)	148
Rodzaj zamka	
Kolor	



**402007.11 / 402007.01**

Wymiar zewn. WxSxG (mm)	1300 x 500 x 420
Wymiar wewn. WxSxG (mm)	1250 x 441 x 307
Ciężar	150 kg
Ilość segregatorów (szt.):	20
Ilość półek (szt.):	3
Ilość haków na listwie (szt.) *	5
Pojemność (l.)	169
Rodzaj zamka	
Kolor	

zamek kluczowy (3 klucze)  
RAL 7024

\* listwa hakowa do samodzielnego montażu

**\*\* opcja zmiany wymiarów, zamka i wyposażenia - prosimy o kontakt**



zamek elektroniczny -  
Solar Basic



**402000.12 / 402000.02**

**402001.12 / 402001.02**

**402002.12 / 402002.02**

**402003.12 / 402003.02**

Wymiar zewn. WxSxG (mm)	400 x 400 x 270	400 x 420 x 420	500 x 500 x 420	650 x 500 x 420
Wymiar wewn. WxSxG (mm)	350 x 341 x 157	350 x 361 x 307	450 x 441 x 307	600 x 441 x 307
Ciężar	39 kg	55 kg	71 kg	85 kg
Ilość segregatorów (szt.):	1	4	7	9
Ilość półek (szt.):	1	1	1	1
Ilość haków na listwie (szt.) *	5	5	5	5
Pojemność (l.)	18	39	60	81
Rodzaj zamka	zamek elektroniczny - Solar Basic			
Kolor	RAL 7024			

\* listwa hakowa do samodzielnego montażu



zamek elektroniczny -  
Solar Basic



**402004.12 / 402004.02**

**402005.12 / 402005.02**

**402006.12 / 402006.12**

**402007.12 / 402007.02**

Wymiar zewn. WxSxG (mm)	800 x 500 x 420	1000 x 500 x 420	1150 x 500 x 420	1300 x 500 x 420
Wymiar wewn. WxSxG (mm)	750 x 441 x 307	950 x 441 x 307	1100 x 441 x 307	1250 x 441 x 307
Ciężar	100 kg	120 kg	135 kg	150 kg
Ilość segregatorów (szt.):	12	15	18	20
Ilość półek (szt.):	1	2	2	3
Ilość haków na listwie (szt.) *	5	5	5	5
Pojemność (l.)	101	127	148	169
Rodzaj zamka	zamek elektroniczny - Solar Basic			
Kolor	RAL 7024			

\* listwa hakowa do samodzielnego montażu

**\*\* opcja zmiany wymiarów, zamka i wyposażenia - prosimy o kontakt**



Mechaniczny zamek  
szyfrowy



Zamek elektroniczny -  
Solar Business



Zamek elektroniczny -  
Primor 3000 level 5



Zamek elektroniczny -  
Primor 3000 level 15



Zamek elektroniczny - B 30

Dodatkowe wyposażenie za dopłatą

402000.01 / 402000.11	<input checked="" type="checkbox"/>	<input type="checkbox"/>	<input checked="" type="checkbox"/>	<input checked="" type="checkbox"/>	<input type="checkbox"/>
402000.02 / 402000.12	<input type="checkbox"/>	<input checked="" type="checkbox"/>	<input type="checkbox"/>	<input type="checkbox"/>	<input type="checkbox"/>
402001.01 / 402001.11	<input checked="" type="checkbox"/>	<input type="checkbox"/>	<input checked="" type="checkbox"/>	<input checked="" type="checkbox"/>	<input type="checkbox"/>
402001.02 / 402001.12	<input type="checkbox"/>	<input checked="" type="checkbox"/>	<input type="checkbox"/>	<input type="checkbox"/>	<input type="checkbox"/>
402002.01 / 402002.11	<input checked="" type="checkbox"/>	<input type="checkbox"/>	<input checked="" type="checkbox"/>	<input checked="" type="checkbox"/>	<input checked="" type="checkbox"/>
402002.02 / 402002.12	<input type="checkbox"/>	<input checked="" type="checkbox"/>	<input type="checkbox"/>	<input type="checkbox"/>	<input type="checkbox"/>
402003.01 / 402003.11	<input checked="" type="checkbox"/>	<input type="checkbox"/>	<input checked="" type="checkbox"/>	<input checked="" type="checkbox"/>	<input checked="" type="checkbox"/>
402003.02 / 402003.12	<input type="checkbox"/>	<input checked="" type="checkbox"/>	<input type="checkbox"/>	<input type="checkbox"/>	<input type="checkbox"/>
402004.01 / 402004.11	<input checked="" type="checkbox"/>	<input type="checkbox"/>	<input checked="" type="checkbox"/>	<input checked="" type="checkbox"/>	<input checked="" type="checkbox"/>
402004.02 / 402004.12	<input type="checkbox"/>	<input checked="" type="checkbox"/>	<input type="checkbox"/>	<input type="checkbox"/>	<input type="checkbox"/>
402005.01 / 402005.11	<input checked="" type="checkbox"/>	<input type="checkbox"/>	<input checked="" type="checkbox"/>	<input checked="" type="checkbox"/>	<input checked="" type="checkbox"/>
402005.02 / 402005.12	<input type="checkbox"/>	<input checked="" type="checkbox"/>	<input type="checkbox"/>	<input type="checkbox"/>	<input type="checkbox"/>
402006.01 / 402006.11	<input checked="" type="checkbox"/>	<input type="checkbox"/>	<input checked="" type="checkbox"/>	<input checked="" type="checkbox"/>	<input checked="" type="checkbox"/>
402006.02 / 402006.12	<input type="checkbox"/>	<input checked="" type="checkbox"/>	<input type="checkbox"/>	<input type="checkbox"/>	<input type="checkbox"/>
402007.01 / 402007.11	<input checked="" type="checkbox"/>	<input type="checkbox"/>	<input checked="" type="checkbox"/>	<input checked="" type="checkbox"/>	<input checked="" type="checkbox"/>
402007.02 / 402007.12	<input type="checkbox"/>	<input checked="" type="checkbox"/>	<input type="checkbox"/>	<input type="checkbox"/>	<input type="checkbox"/>

**\*\* opcja zmiany wymiarów, zamka i wyposażenia - prosimy o kontakt**

 Wagi, kolor i wymiary nie są wiążące. Zastrzegamy sobie możliwość zmian technicznych, wag, wymiarów i kolorów. Odchyłki wag, kolorystyki i wymiarów są uzależnione od warunków produkcyjnych. Przy transporcie i instalacji sejfów, które mogą stanowić zagrożenie przewróceniem, bezwarunkowo przestrzegać instrukcji montażu i obsługi. Piktogramy nie są opisem technicznym produktu.

INTER SICHERHEITS SERVICE Sp. z o.o.

T +48 95 723 97 77 - 80 | 66-400 Gorzów Wlkp.  
F +48 95 723 97 82 | ul. Kobylogórska 2  
E biuro@iss.net.pl | www.iss.net.pl

## Model save4ever I

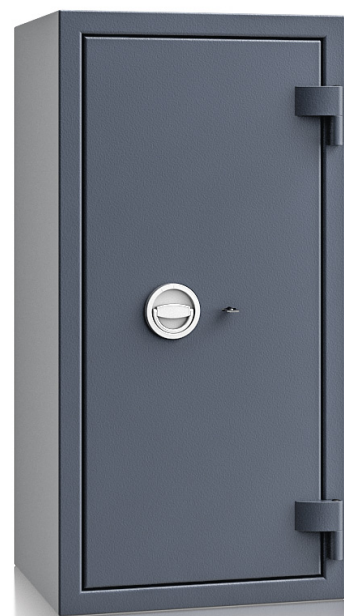

**Odporność na włamanie:**  
Klasa I wg normy EN 1143-1

Model polecany do przechowywania:

-  dokumentów
-  rzeczy wartościowych

### Opis produktu

Seria **save4ever I** - sejfy do przechowywania rzeczy wartościowych z certyfikatem ECB•S.

**Korpus:** dwuściankowy o grubości 25 mm

**Drzwi:** wielościankowe o grubości 84 mm

**Zamknięcie:** 4 stronne ryglowanie - w tym od strony zawiasowej profil zachodzący

### Wyposażenie podstawowe

**Zamek:** sejf zamykany zamkiem kluczowym VdS-Klasa I/IMP-Klasa A (standardowo z trzema kluczami o długości 95 mm)

**Rodzaj zamknięcia:** pokrętło, wystające 12 mm

**Zawiasy:** zewnętrzne

**Kąt otwarcia drzwi:** 180°

**Otworki do montażu:** 1 w dnie, 1 w ścianie tylnej nieprzelotowy do 1/3 wysokości

## Model save4ever I

Art. nr	Model	Wymiary zewn. *			Wymiary wewn.			Wymiary w świetle drzwi		Otwory do montażu		Waga Kg	Ilość półek Szt.	Ilość segregatorów Szt.	Poj. Litry	Ilość haków Szt.
		Wys. mm	Szer. mm	Gł. mm	Wys. mm	Szer. mm	Gł. mm	Wys. mm	Szer. mm	Dno ilość	Tył ilość					
402000.00	save4ever	400	400	270	350	341	157	288	304	1	1 **	39	1	1	18	5 ***
402001.00	save4ever	400	420	420	350	361	307	288	324	1	1 **	55	1	4	39	5 ***
402002.00	save4ever	500	500	420	450	441	307	388	404	1	1 **	71	1	7	60	5 ***
402003.00	save4ever	650	500	420	600	441	307	538	404	1	1 **	85	1	9	81	5 ***
402004.00	save4ever	800	500	420	750	441	307	688	404	1	1 **	100	1	12	101	5 ***
402005.00	save4ever	1000	500	420	950	441	307	888	404	1	1 **	120	2	15	127	5 ***
402006.00	save4ever	1150	500	420	1100	441	307	1038	404	1	1 **	135	2	18	148	5 ***
402007.00	save4ever	1300	500	420	1250	441	307	1188	404	1	1 **	150	3	20	168	5 ***

\* bez zawiasów, klamki i okucia \*\* nieprzelotowy \*\*\* listwa hakowa do samodzielnego montażu



Korpus: dwuściankowy o grubości 25 mm



Drzwi: wielościankowe o grubości 84 mm

### Opcje zamków

Standard

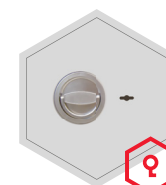

zamek kluczowy



zamek elektroniczny Solar Basic

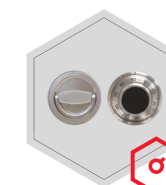

mechaniczny zamek szyfrowy



zamek elektroniczny Solar Business



zamek elektroniczny Primor 3000 level 5

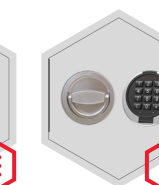

zamek elektroniczny Primor 3000 level 15

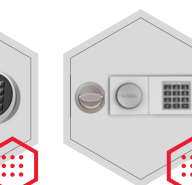

zamek elektroniczny B 30 (nie dot. art. 402000.00 i 402001.00)

Opcje za dopłatą



 Wagi, kolor i wymiary nie są wiążące. Zastrzegamy sobie możliwość zmian technicznych, wag, wymiarów i kolorów. Odchyłki wag, kolorystyki i wymiarów są uzależnione od warunków produkcyjnych. Przy transporcie i instalacji sejfów, które mogą stanowić zagrożenie przewróceniem, bezwarunkowo przestrzegać instrukcji montażu i obsługi. Piktogramy nie są opisem technicznym produktu.

USZCZELKA  
PIANKOWA  
2 x 10 mm

PRZESTAWNE  
PÓŁKI

LISTWA  
HAKOWA\*

KLASA  
II  
wg normy  
EN 1143-1

Odporność na włamanie:  
Klasa II wg normy EN 1143-1

Model polecany do przechowywania:

- dokumentów
- rzeczy wartościowych

#### Opis produktu

Seria **save4ever II** - sejfy do przechowywania rzeczy wartościowych z certyfikatem ECB•S.

**Korpus:** wielościankowy

**Drzwi:** wielościankowe

**Zamknięcie:** 4 stronne ryglowanie - w tym od strony zawiasowej profil zachodzący

#### Wyposażenie podstawowe

**Zamek:** sejf zamykany zamkiem kluczowym lub elektronicznym

**Rodzaj zamknięcia:** klamka wystająca 60 mm

**Zawiasy:** zewnętrzne

**Kąt otwarcia drzwi:** 180°

**Otwory do montażu:** 1 w dnie, 1 w ścianie tylnej nieprzelotowy do 1/3 wysokości

**Lakier:** RAL 7024, RAL 7035

# save4ever II





zamek kluczowy



**413100.11 / 413100.01**

**413101.11 / 413101.01**

**413102.11 / 413102.01**

**413103.11 / 413103.01**

Wymiar zewn. WxSxG (mm)	450 x 450 x 465	550 x 550 x 465	700 x 550 x 465	850 x 550 x 465
Wymiar wewn. WxSxG (mm)	350 x 340 x 305	450 x 440 x 305	600 x 440 x 305	750 x 440 x 305
Ciężar	109 kg	145 kg	173 kg	201 kg
Ilość segregatorów (szt.):	4	7	9	12
Ilość półek (szt.):	1	1	1	1
Ilość haków na listwie (szt.) *	5	5	5	5
Pojemność (l.)	36	60	81	101
Rodzaj zamka	zamek kluczowy (2 klucze)			
Kolor	RAL 7024 / RAL 7035			

\* listwa hakowa do samodzielnego montażu



zamek kluczowy



**413104.11 / 413104.01**

**413105.11 / 413105.01**

**413106.11 / 413106.01**

Wymiar zewn. WxSxG (mm)	1050 x 550 x 465	1200 x 550 x 465	1350 x 550 x 465
Wymiar wewn. WxSxG (mm)	950 x 440 x 305	1100 x 440 x 305	1250 x 440 x 305
Ciężar	240 kg	268 kg	297 kg
Ilość segregatorów (szt.):	15	18	20
Ilość półek (szt.):	2	2	3
Ilość haków na listwie (szt.) *	5	5	5
Pojemność (l.)	127	148	168
Rodzaj zamka	zamek kluczowy (2 klucze)		
Kolor	RAL 7024 / RAL 7035		

\* listwa hakowa do samodzielnego montażu

**\*\* opcja zmiany wymiarów, zamka i wyposażenia - prosimy o kontakt**



zamek elektroniczny -  
Solar Basic



**413100.12 / 413100.02**

**413101.12 / 413101.02**

**413102.12 / 413102.02**

**413103.12 / 413103.02**

Wymiar zewn. WxSxG (mm)	450 x 450 x 465	550 x 550 x 465	700 x 550 x 465	850 x 550 x 465
Wymiar wewn. WxSxG (mm)	350 x 340 x 305	450 x 440 x 305	600 x 440 x 305	750 x 440 x 305
Ciężar	109 kg	145 kg	173 kg	201 kg
Ilość segregatorów (szt.):	4	7	9	12
Ilość półek (szt.):	1	1	1	1
Ilość haków na listwie (szt.) *	5	5	5	5
Pojemność (l.)	36	60	81	101
Rodzaj zamka	zamek elektroniczny - Solar Basic			
Kolor	RAL 7024 / RAL 7035			

\* listwa hakowa do samodzielnego montażu



zamek elektroniczny -  
Solar Basic



**413104.12 / 413104.02**

**413105.12 / 413105.02**

**413106.12 / 413106.02**

Wymiar zewn. WxSxG (mm)	1050 x 550 x 465	1200 x 550 x 465	1350 x 550 x 465
Wymiar wewn. WxSxG (mm)	950 x 440 x 305	1100 x 440 x 305	1250 x 440 x 305
Ciężar	240 kg	268 kg	297 kg
Ilość segregatorów (szt.):	15	18	20
Ilość półek (szt.):	2	2	3
Ilość haków na listwie (szt.) *	5	5	5
Pojemność (l.)	127	148	168
Rodzaj zamka	zamek elektroniczny - Solar Basic		
Kolor	RAL 7024 / RAL 7035		

\* listwa hakowa do samodzielnego montażu

**\*\* opcja zmiany wymiarów, zamka i wyposażenia - prosimy o kontakt**

 Wagi, kolor i wymiary nie są wiążące. Zastrzegamy sobie możliwość zmian technicznych, wag, wymiarów i kolorów. Odchyłki wag, kolorystyki i wymiarów są uzależnione od warunków produkcyjnych. Przy transporcie i instalacji sejfów, które mogą stanowić zagrożenie przewróceniem, bezwarunkowo przestrzegaj instrukcji montażu i obsługi. Piktogramy nie są opisem technicznym produktu.



Mechaniczny zamek  
szyfrowy



Zamek elektroniczny -  
Solar Business



Zamek elektroniczny -  
Primor 3000 level 5



Zamek elektroniczny -  
Primor 3000 level 15



Zamek elektroniczny - B 30

**Dodatkowe wyposażenie za dopłatą**

413100.01 / 413100.11	<input checked="" type="checkbox"/>	<input type="checkbox"/>	<input checked="" type="checkbox"/>	<input checked="" type="checkbox"/>	<input type="checkbox"/>
413100.02 / 413100.12	<input type="checkbox"/>	<input checked="" type="checkbox"/>	<input type="checkbox"/>	<input type="checkbox"/>	<input type="checkbox"/>
413101.01 / 413101.11	<input checked="" type="checkbox"/>	<input type="checkbox"/>	<input checked="" type="checkbox"/>	<input checked="" type="checkbox"/>	<input checked="" type="checkbox"/>
413101.02 / 413101.12	<input type="checkbox"/>	<input checked="" type="checkbox"/>	<input type="checkbox"/>	<input type="checkbox"/>	<input type="checkbox"/>
413102.01 / 413102.11	<input checked="" type="checkbox"/>	<input type="checkbox"/>	<input checked="" type="checkbox"/>	<input checked="" type="checkbox"/>	<input checked="" type="checkbox"/>
413102.02 / 413102.12	<input type="checkbox"/>	<input checked="" type="checkbox"/>	<input type="checkbox"/>	<input type="checkbox"/>	<input type="checkbox"/>
413103.01 / 413103.11	<input checked="" type="checkbox"/>	<input type="checkbox"/>	<input checked="" type="checkbox"/>	<input checked="" type="checkbox"/>	<input checked="" type="checkbox"/>
413103.02 / 413103.12	<input type="checkbox"/>	<input checked="" type="checkbox"/>	<input type="checkbox"/>	<input type="checkbox"/>	<input type="checkbox"/>
413104.01 / 413104.11	<input checked="" type="checkbox"/>	<input type="checkbox"/>	<input checked="" type="checkbox"/>	<input checked="" type="checkbox"/>	<input checked="" type="checkbox"/>
413104.02 / 413104.12	<input type="checkbox"/>	<input checked="" type="checkbox"/>	<input type="checkbox"/>	<input type="checkbox"/>	<input type="checkbox"/>
413105.01 / 413105.11	<input checked="" type="checkbox"/>	<input type="checkbox"/>	<input checked="" type="checkbox"/>	<input checked="" type="checkbox"/>	<input checked="" type="checkbox"/>
413105.02 / 413105.12	<input type="checkbox"/>	<input checked="" type="checkbox"/>	<input type="checkbox"/>	<input type="checkbox"/>	<input type="checkbox"/>
413106.01 / 413106.11	<input checked="" type="checkbox"/>	<input type="checkbox"/>	<input checked="" type="checkbox"/>	<input checked="" type="checkbox"/>	<input checked="" type="checkbox"/>
413106.02 / 413106.12	<input type="checkbox"/>	<input checked="" type="checkbox"/>	<input type="checkbox"/>	<input type="checkbox"/>	<input type="checkbox"/>



**\*\* opcja zmiany wymiarów, zamka i wyposażenia - prosimy o kontakt**

Wagi, kolor i wymiary nie są wiążące. Zastrzegamy sobie możliwość zmian technicznych, wag, wymiarów i kolorów. Odchyłki wag, kolorystyki i wymiarów są uzależnione od warunków produkcyjnych. Przy transporcie i instalacji sejfów, które mogą stanowić zagrożenie przewróceniem, bezwarunkowo przestrzegać instrukcji montażu i obsługi. Piktogramy nie są opisem technicznym produktu.

INTER SICHERHEITS SERVICE Sp. z o.o.

**T** +48 95 723 97 77 - 80    **I** 66-400 Gorzów Wlkp.  
**F** +48 95 723 97 82        ul. Kobylgórska 2  
**E** biuro@iss.net.pl         www.iss.net.pl

## Model save4ever II



**Odporność na włamanie:**  
Klasa II wg normy EN 1143-1

Model polecany do przechowywania:

-  dokumentów
-  rzeczy wartościowych

### Opis produktu

Seria **save4ever II** - sejfy do przechowywania rzeczy wartościowych z certyfikatem ECB•S.

**Korpus:** wielosciankowy o grubości 50 mm

**Drzwi:** wielosciankowe o grubości 106 mm

**Zamknięcie:** 4 stronne ryglowanie - w tym od strony zawiasowej profil zachodzący

### Wyposażenie podstawowe

**Zamek:** sejf zamykany zamkiem kluczowym VdS-Klasa I/IMP-Klasa A (standardowo z dwoma kluczami o długości 120 mm)

**Rodzaj zamknięcia:** klamka, wystająca 60 mm

**Zawiasy:** zewnętrzne

**Kąt otwarcia drzwi:** 180°

**Otworki do montażu:** 1 w dnie, 1 w ścianie tylnej nieprzełotowy do 1/3 wysokości

**Lakier:** RAL 7035, RAL 7024



## Model save4ever II

Art. nr	Model	Wymiary zewn. *			Wymiary wewn.			Wymiary w świetle drzwi		Otwory do montażu		Waga Kg	Ilość półek Szt.	Ilość segregatorów Szt.	Poj. Litry	Ilość haków Szt.
		Wys. mm	Szer. mm	Gł. mm	Wys. mm	Szer. mm	Gł. mm	Wys. mm	Szer. mm	Dno ilość	Tył ilość					
413100.00	save4ever II	450	450	465	350	340	305	318	334	1	1 **	109	1	4	36	5 ***
413101.00	save4ever II	550	550	465	450	440	305	418	434	1	1 **	145	1	7	60	5 ***
413102.00	save4ever II	700	550	465	600	440	305	568	434	1	1 **	173	1	9	81	5 ***
413103.00	save4ever II	850	550	465	750	440	305	718	434	1	1 **	201	1	10	101	5 ***
413104.00	save4ever II	1050	550	465	950	440	305	918	434	1	1 **	240	2	15	127	5 ***
413105.00	save4ever II	1200	550	465	1100	440	305	1068	434	1	1 **	268	2	18	148	5 ***
413106.00	save4ever II	1350	550	465	1250	440	305	1218	434	1	1 **	297	2	20	168	5 ***

\* bez zawiasów, klamki i okucia \*\* nieprzełotowy \*\*\* listwa hakowa do samodzielnego montażu



Korpus: wielosciankowy o grubości 50 mm



Drzwi: wielosciankowe o grubości 106 mm

### Opcje zamków

Standard

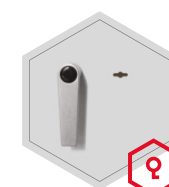

zamek kluczowy



zamek elektroniczny Solar Basic



mechaniczny zamek szyfrowy



zamek elektroniczny Solar Business



zamek elektroniczny Primor 3000 level 5



zamek elektroniczny Primor 3000 level 15



zamek elektroniczny B 30 (nie dot. art. 413100.00)

Opcje za dopłatą



 Wagi, kolor i wymiary nie są wiążące. Zastrzegamy sobie możliwość zmian technicznych, wag, wymiarów i kolorów. Odchyłki wag, kolorystyki i wymiarów są uzależnione od warunków produkcyjnych. Przy transporcie i instalacji sejfów, które mogą stanowić zagrożenie przewróceniem, bezwarunkowo przestrzegać instrukcji montażu i obsługi. Piktogramy nie są opisem technicznym produktu.

USZCZELKA  
PIANKOWA  
2 x 10 mm

PRZESTAWNE  
PÓŁKI

LISTWA  
HAKOWA\*

KLASA  
III  
wg normy  
EN 1143-1

Odporność na włamanie:  
Klasa III wg normy EN 1143-1

Model polecany do przechowywania:

- dokumentów
- rzeczy wartościowych

#### Opis produktu

Seria **save4ever III** - sejfy do przechowywania rzeczy wartościowych z certyfikatem ECB•S.

**Korpus:** wielościankowy

**Drzwi:** wielościankowe

**Zamknięcie:** 4 stronne ryglowanie - w tym od strony zawiasowej profil zachodzący

#### Wyposażenie podstawowe

**Zamek:** sejf zamykany zamkiem kluczowym lub elektronicznym

**Rodzaj zamknięcia:** klamka wystająca 60 mm

**Zawiasy:** zewnętrzne

**Kąt otwarcia drzwi:** 180°

**Otwory do montażu:** 1 w dnie, 1 w ścianie tylnej nieprzelotowy do 1/3 wysokości

**Lakier:** RAL 7024, RAL 7035

# save4ever III





zamek kluczowy



**419100.11 / 419100.01**

**419101.11 / 419101.01**

**419102.11 / 419102.01**

**419103.11 / 419103.01**

Wymiar zewn. WxSxG (mm)	450 x 450 x 465	550 x 550 x 465	700 x 550 x 465	850 x 550 x 465
Wymiar wewn. WxSxG (mm)	350 x 340 x 305	450 x 440 x 305	600 x 440 x 305	750 x 440 x 305
Ciężar	177 kg	239 kg	287 kg	335 kg
Ilość segregatorów (szt.):	4	7	9	12
Ilość półek (szt.):	1	1	1	1
Ilość haków na listwie (szt.) *	5	5	5	5
Pojemność (l.)	36	60	81	101
Rodzaj zamka	zamek kluczowy (2 klucze)			
Kolor	RAL 7024 / RAL 7035			

\* listwa hakowa do samodzielnego montażu



zamek kluczowy



**419104.11 / 419104.01**

**419105.11 / 419105.01**

**419106.11 / 419106.01**

Wymiar zewn. WxSxG (mm)	1050 x 550 x 465	1200 x 550 x 465	1350 x 550 x 465
Wymiar wewn. WxSxG (mm)	950 x 440 x 305	1100 x 440 x 305	1250 x 440 x 305
Ciężar	401 kg	450 kg	501 kg
Ilość segregatorów (szt.):	15	18	20
Ilość półek (szt.):	2	2	3
Ilość haków na listwie (szt.) *	5	5	5
Pojemność (l.)	127	148	168
Rodzaj zamka	zamek kluczowy (2 klucze)		
Kolor	RAL 7024 / RAL 7035		

\* listwa hakowa do samodzielnego montażu

**\*\* opcja zmiany wymiarów, zamka i wyposażenia - prosimy o kontakt**



zamek elektroniczny -  
Solar Basic



**419100.12 / 419100.02**

**419101.12 / 419101.02**

**419102.12 / 419102.02**

**419103.12 / 419103.02**

Wymiar zewn. WxSxG (mm)	450 x 450 x 465	550 x 550 x 465	700 x 550 x 465	850 x 550 x 465
Wymiar wewn. WxSxG (mm)	350 x 340 x 305	450 x 440 x 305	600 x 440 x 305	750 x 440 x 305
Ciężar	177 kg	239 kg	287 kg	335 kg
Ilość segregatorów (szt.):	4	7	9	12
Ilość półek (szt.):	1	1	1	1
Ilość haków na listwie (szt.) *	5	5	5	5
Pojemność (l.)	36	60	81	101
Rodzaj zamka	zamek elektroniczny - Solar Basic			
Kolor	RAL 7024 / RAL 7035			

\* listwa hakowa do samodzielnego montażu



zamek elektroniczny -  
Solar Basic



**419104.12 / 419104.02**

**419105.12 / 419105.02**

**419106.12 / 419106.02**

Wymiar zewn. WxSxG (mm)	1050 x 550 x 465	1200 x 550 x 465	1350 x 550 x 465
Wymiar wewn. WxSxG (mm)	950 x 440 x 305	1100 x 440 x 305	1250 x 440 x 305
Ciężar	401 kg	450 kg	501 kg
Ilość segregatorów (szt.):	15	18	20
Ilość półek (szt.):	2	2	3
Ilość haków na listwie (szt.) *	5	5	5
Pojemność (l.)	127	148	168
Rodzaj zamka	zamek elektroniczny - Solar Basic		
Kolor	RAL 7024 / RAL 7035		

\* listwa hakowa do samodzielnego montażu

**\*\* opcja zmiany wymiarów, zamka i wyposażenia - prosimy o kontakt**



Mechaniczny zamek  
szyfrowy



Zamek elektroniczny -  
Solar Business



Zamek elektroniczny -  
Primor 3000 level 5



Zamek elektroniczny -  
Primor 3000 level 15



Zamek elektroniczny - B 30

**Dodatkowe wyposażenie za dopłatą**

419100.01 / 419100.11	<input checked="" type="checkbox"/>	<input type="checkbox"/>	<input checked="" type="checkbox"/>	<input checked="" type="checkbox"/>	<input type="checkbox"/>
419100.02 / 419100.12	<input type="checkbox"/>	<input checked="" type="checkbox"/>	<input type="checkbox"/>	<input type="checkbox"/>	<input type="checkbox"/>
419101.01 / 419101.11	<input checked="" type="checkbox"/>	<input type="checkbox"/>	<input checked="" type="checkbox"/>	<input checked="" type="checkbox"/>	<input checked="" type="checkbox"/>
419101.02 / 419101.12	<input type="checkbox"/>	<input checked="" type="checkbox"/>	<input type="checkbox"/>	<input type="checkbox"/>	<input type="checkbox"/>
419102.01 / 419102.11	<input checked="" type="checkbox"/>	<input type="checkbox"/>	<input checked="" type="checkbox"/>	<input checked="" type="checkbox"/>	<input checked="" type="checkbox"/>
419102.02 / 419102.12	<input type="checkbox"/>	<input checked="" type="checkbox"/>	<input type="checkbox"/>	<input type="checkbox"/>	<input type="checkbox"/>
419103.01 / 419103.11	<input checked="" type="checkbox"/>	<input type="checkbox"/>	<input checked="" type="checkbox"/>	<input checked="" type="checkbox"/>	<input checked="" type="checkbox"/>
419103.02 / 419103.12	<input type="checkbox"/>	<input checked="" type="checkbox"/>	<input type="checkbox"/>	<input type="checkbox"/>	<input type="checkbox"/>
419104.01 / 419104.11	<input checked="" type="checkbox"/>	<input type="checkbox"/>	<input checked="" type="checkbox"/>	<input checked="" type="checkbox"/>	<input checked="" type="checkbox"/>
419104.02 / 419104.12	<input type="checkbox"/>	<input checked="" type="checkbox"/>	<input type="checkbox"/>	<input type="checkbox"/>	<input type="checkbox"/>
419105.01 / 419105.11	<input checked="" type="checkbox"/>	<input type="checkbox"/>	<input checked="" type="checkbox"/>	<input checked="" type="checkbox"/>	<input checked="" type="checkbox"/>
419105.02 / 419105.12	<input type="checkbox"/>	<input checked="" type="checkbox"/>	<input type="checkbox"/>	<input type="checkbox"/>	<input type="checkbox"/>
419106.01 / 419106.11	<input checked="" type="checkbox"/>	<input type="checkbox"/>	<input checked="" type="checkbox"/>	<input checked="" type="checkbox"/>	<input checked="" type="checkbox"/>
419106.02 / 419106.12	<input type="checkbox"/>	<input checked="" type="checkbox"/>	<input type="checkbox"/>	<input type="checkbox"/>	<input type="checkbox"/>

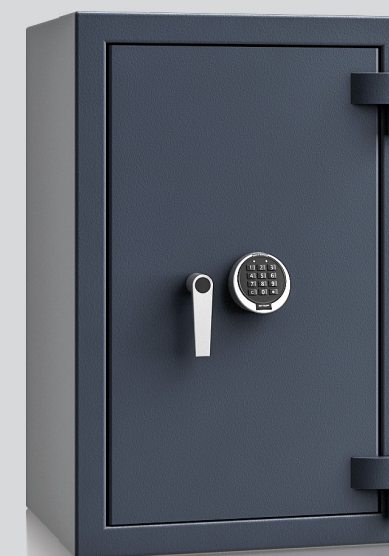

**\*\* opcja zmiany wymiarów, zamka i wyposażenia - prosimy o kontakt**

Wagi, kolor i wymiary nie są wiążące. Zastrzegamy sobie możliwość zmian technicznych, wag, wymiarów i kolorów. Odchyłki wag, kolorystyki i wymiarów są uzależnione od warunków produkcyjnych. Przy transporcie i instalacji sejfów, które mogą stanowić zagrożenie przewróceniem, bezwarunkowo przestrzegać instrukcji montażu i obsługi. Piktogramy nie są opisem technicznym produktu.

INTER SICHERHEITS SERVICE Sp. z o.o.



**T** +48 95 723 97 77 - 80 | 66-400 Gorzów Wlkp.  
**F** +48 95 723 97 82 | ul. Kobylgórska 2  
**E** biuro@iss.net.pl | www.iss.net.pl

## Model save4ever III



**Odporność na włamanie:**  
Klasa III wg normy EN 1143-1

Model polecany do przechowywania:

-  dokumentów
-  rzeczy wartościowych

### Opis produktu

Seria **save4ever III** - sejfy do przechowywania rzeczy wartościowych z certyfikatem ECB•S.

**Korpus:** wielosciankowy o grubości 50 mm

**Drzwi:** wielosciankowe o grubości 106 mm

**Zamknięcie:** 4 stronne ryglowanie - w tym od strony zawiasowej profil zachodzący

### Wyposażenie podstawowe

**Zamek:** sejf zamykany zamkiem kluczowym VdS-Klasa II/IMP-Klasa B (standardowo z dwoma kluczami o długości 135 mm)

**Rodzaj zamknięcia:** klamka, wystająca 60 mm

**Zawiasy:** zewnętrzne

**Kąt otwarcia drzwi:** 180°

**Otworki do montażu:** 1 w dnie, 1 w ścianie tylnej nieprzelotowy do 1/3 wysokości

**Lakier:** RAL 7035, RAL 7024



## Model save4ever III

Art. nr	Model	Wymiary zewn. *			Wymiary wewn.			Wymiary w świetle drzwi		Otwory do montażu		Waga Kg	Ilość półek Szt.	Ilość segregatorów Szt.	Poj. Litry	Ilość haków Szt.
		Wys. mm	Szer. mm	Gł. mm	Wys. mm	Szer. mm	Gł. mm	Wys. mm	Szer. mm	Dno ilość	Tył ilość					
419100.00	save4ever III	450	450	465	350	340	305	318	334	1	1 **	177	1	4	36	5 ***
419101.00	save4ever III	550	550	465	450	440	305	418	434	1	1 **	239	1	7	60	5 ***
419102.00	save4ever III	700	550	465	600	440	305	568	434	1	1 **	287	1	9	81	5 ***
419103.00	save4ever III	850	550	465	750	440	305	718	434	1	1 **	335	1	10	101	5 ***
419104.00	save4ever III	1050	550	465	950	440	305	918	434	1	1 **	401	2	15	127	5 ***
419105.00	save4ever III	1200	550	465	1100	440	305	1068	434	1	1 **	450	2	18	148	5 ***
419106.00	save4ever III	1350	550	465	1250	440	305	1218	434	1	1 **	501	2	20	168	5 ***

\* bez zawiasów, klamki i okucia    \*\* nieprzelotowy    \*\*\* listwa hakowa do samodzielnego montażu



Korpus: wielosciankowy o grubości 50 mm



Drzwi: wielosciankowe o grubości 106 mm

### Opcje zamków

Standard



zamek kluczowy



zamek elektroniczny Solar Basic



mechaniczny zamek szyfrowy



zamek elektroniczny Solar Business



zamek elektroniczny Primor 3000 level 5



zamek elektroniczny Primor 3000 level 15



zamek elektroniczny B 30 (nie dot. art. 419100.00)

Opcje za dopłatą



 Wagi, kolor i wymiary nie są wiążące. Zastrzegamy sobie możliwość zmian technicznych, wag, wymiarów i kolorów. Odchyłki wag, kolorystyki i wymiarów są uzależnione od warunków produkcyjnych. Przy transporcie i instalacji sejfów, które mogą stanowić zagrożenie przewróceniem, bezwarunkowo przestrzegać instrukcji montażu i obsługi. Piktogramy nie są opisem technicznym produktu.



ZAWIASY Z OZDOBNYMI  
ALUMINIOWYMI ZAŚLEPKAMI

KLAMKA  
VESTA W  
STANDARDZIE



NOWY RYGIEL  
I BOLCE RYGLUJĄCE

Wg normy  
EN 15659:2019 (E)

**Odporność na włamanie:**  
Klasa IV wg normy EN 1143-1:2019  
**Odporność przeciwogniowa: stopień zabezpieczenia**  
LFS 30 wg normy EN 15659:2019

Model polecany do przechowywania:

- 📄 dokumentów
- 💰 rzeczy wartościowych

#### Opis produktu

Seria **save4ever IV** - sejfy do przechowywania rzeczy wartościowych z certyfikatem ECB•S.  
Podwójny mechanizm zabezpieczający: dodatkowa szklana płyta, w przypadku próby włamania aktywująca ryglujące zabezpieczenia.

**Korpus:** wielościankowy

**Drzwi:** wielościankowe

**Zamknięcie:** 4 stronne ryglowanie - w tym od strony zawiasowej profil zachodzący

#### Wyposażenie podstawowe

**Zamek:** sejf zamykany dwoma zamkami kluczowymi - II VdS-Klasa II/IMP-Klasa B (każdy z dwoma kluczami)

**Rodzaj zamknięcia:** klamka wystająca 79 mm

**Zawiasy:** zewnętrzne

**Kąt otwarcia drzwi:** 180°

**Otwory do montażu:** 1 w dnie, 1 w ścianie tylnej nie-przelotowy do 1/3 wysokości (dołączony materiał do montażu na jeden otwór)

**Inne wyposażenie:** przygotowanie pod alarm w każdym modelu

**Lakier:** RAL 7024, RAL 7035

# save4ever IV





zamek kluczowy



**425100.11 / 425100.01**



**425101.11 / 425101.01**



**425102.11 / 425102.01**



**425103.11 / 425103.01**



**425104.11 / 425104.01**

Wymiar zewn. WxSxG (mm)	625 x 500 x 500	625 x 570 x 500	720 x 570 x 500	870 x 570 x 500	1070 x 570 x 500
Wymiar wewn. WxSxG (mm)	505 x 370 x 305	505 x 440 x 305	600 x 440 x 305	750 x 440 x 305	950 x 440 x 305
Ciężar	306 kg	349 kg	371 kg	436 kg	523 kg
Ilość segregatorów (szt.):	6	6	8	10	13
Ilość półek (szt.):	1	1	1	1	2
Ilość haków na listwie (szt.) *	5	5	5	5	5
Pojemność (l.)	57	64	81	101	127
Rodzaj zamka			dwa zamki kluczowe (każdy po 2 klucze)		
Kolor			RAL 7024 / RAL 7035		

\* listwa hakowa do samodzielnego montażu



zamek kluczowy



**425105.11 / 425105.01**



**425106.11 / 425106.01**



**425107.11 / 425107.01**



**425108.11 / 425108.01**



**425109.11 / 425109.01**

Wymiar zewn. WxSxG (mm)	1220 x 570 x 500	1370 x 570 x 500	770 x 700 x 540	1220 x 700 x 540	1470 x 700 x 540
Wymiar wewn. WxSxG (mm)	1100 x 440 x 305	1250 x 440 x 305	650 x 570 x 345	1100 x 570 x 345	1350 x 570 x 345
Ciężar	589 kg	654 kg	476 kg	706 kg	834 kg
Ilość segregatorów (szt.):	15	17	11	21	25
Ilość półek (szt.):	2	3	1	2	3
Ilość haków na listwie (szt.) *	5	5	5	5	5
Pojemność (l.)	148	168	128	216	265
Rodzaj zamka			dwa zamki kluczowe (każdy po 2 klucze)		
Kolor			RAL 7024 / RAL 7035		

\* listwa hakowa do samodzielnego montażu



zamek kluczowy



**425110.11 / 425110.01**



**425111.11 / 425111.01**



**425112.11 / 425112.01**



**425113.11 / 425113.01**



**425114.11 / 425114.01**

Wymiar zewn. WxSxG (mm)	1476 x 806 x 540	1776 x 806 x 540	1226 x 836 x 690	1476 x 836 x 690	1776 x 836 x 690
Wymiar wewn. WxSxG (mm)	1356 x 676 x 345	1656 x 676 x 345	1106 x 706 x 495	1356 x 706 x 495	1656 x 706 x 495
Ciężar	920 kg	1087 kg	927 kg	1088 kg	1281 kg
Ilość segregatorów (szt.):	35	42	27	35	42
Ilość półek (szt.):	3	4	2	3	4
Ilość haków na listwie (szt.) *	5	5	5	5	5
Pojemność (l.)	316	386	387	474	579
Rodzaj zamka			dwa zamki kluczowe (każdy po 2 klucze)		
Kolor			RAL 7024 / RAL 7035		

\* listwa hakowa do samodzielnego montażu

\*\* możliwa opcja zmiany zamka

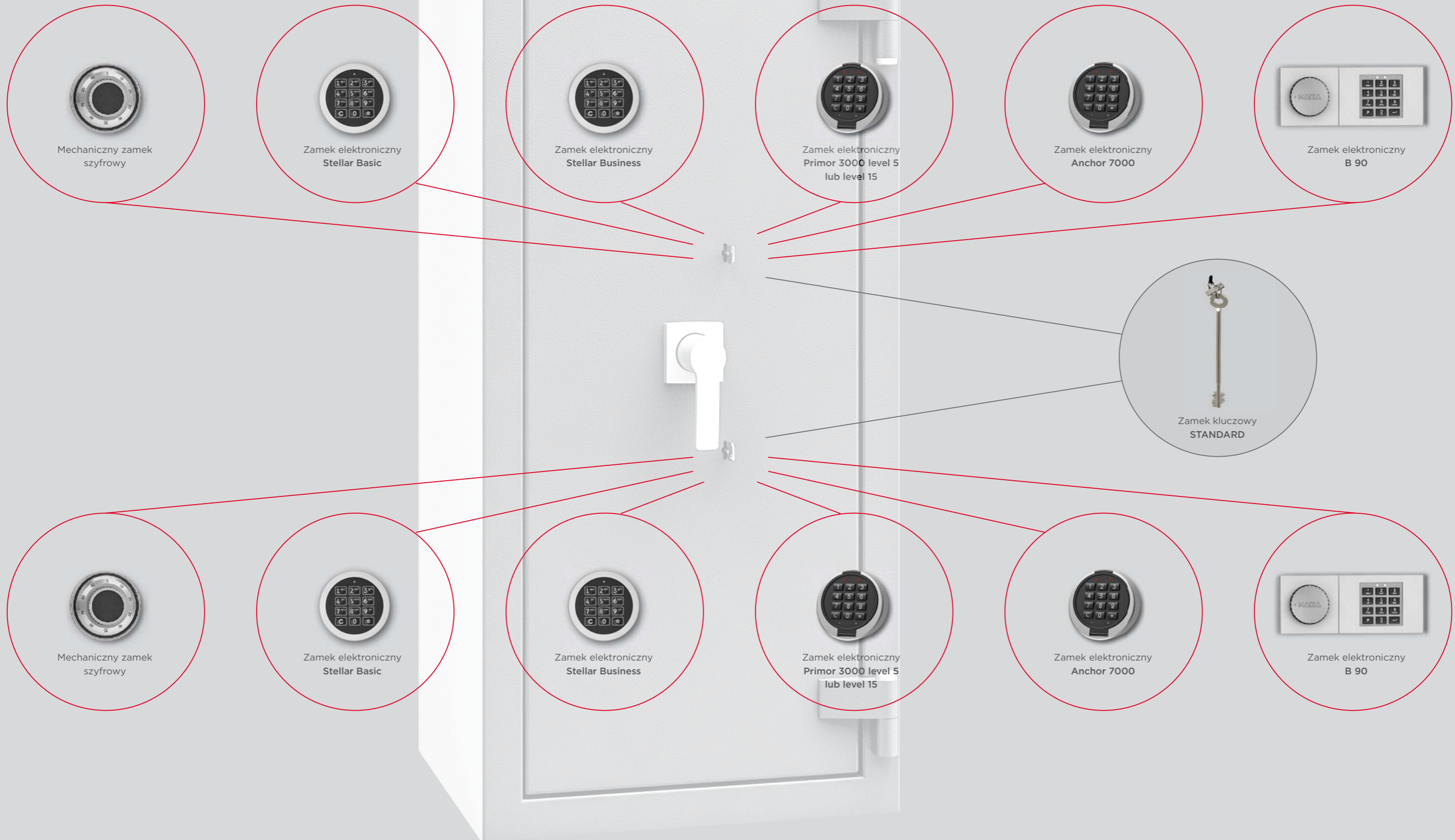

Przykładowe opcje zmiany zamka



Mechaniczny zamek szyfrowy

Zamek kluczowy



Zamek elektroniczny - Stellar Basic

Zamek kluczowy



Zamek elektroniczny - Stellar Business

Zamek kluczowy



Zamek elektroniczny - Primor 3000 level 5 lub level 15

Zamek kluczowy



Zamek elektroniczny - Anchor 7000

Zamek kluczowy



Zamek elektroniczny - B 90

Zamek kluczowy

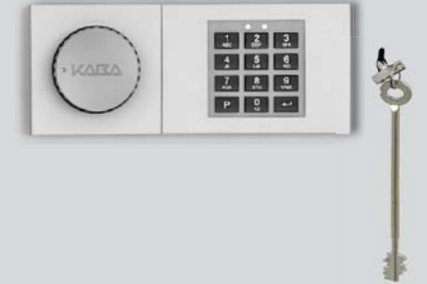

Mechaniczny zamek szyfrowy

Mechaniczny zamek szyfrowy

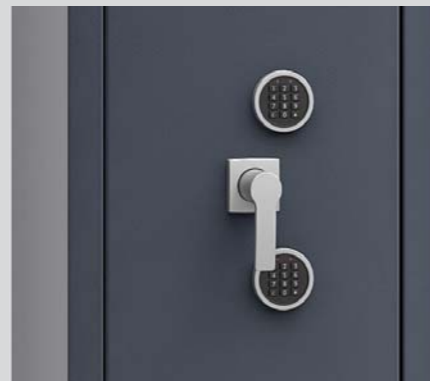

Zamek elektroniczny - Stellar Basic

Zamek elektroniczny - Stellar Basic



Zamek elektroniczny - Stellar Business

Zamek elektroniczny - Stellar Business



Zamek elektroniczny - Primor 3000 level 5 lub level 15

Zamek elektroniczny - Primor 3000 level 5 lub level 15



Zamek elektroniczny - Anchor 7000

Zamek elektroniczny - Anchor 7000



Zamek elektroniczny - B 90

Zamek elektroniczny - B 90



### Przygotowanie pod centralę alarmową

Seria **save4ever IV** w standardzie posiada otwory umożliwiające montaż komponentów centrali alarmowej.



#### Centrala alarmowa (EMA)

- kompletny zestaw (dostępny również w pojedynczych pozycjach).  
Przy montażu centrali lub komponentów, wyposażamy sejf dodatkowo w osłonę dna, która powoduje zmniejszenie przestrzeni użytkowej o 30 mm.

\* ze względu na gabaryty wewnętrzne sejfów, pełna centrala alarmowa dostępna od modelu 425103.00; w modelach 425100.00 - 425102.00 - elementy centrali alarmowej na zapytanie.

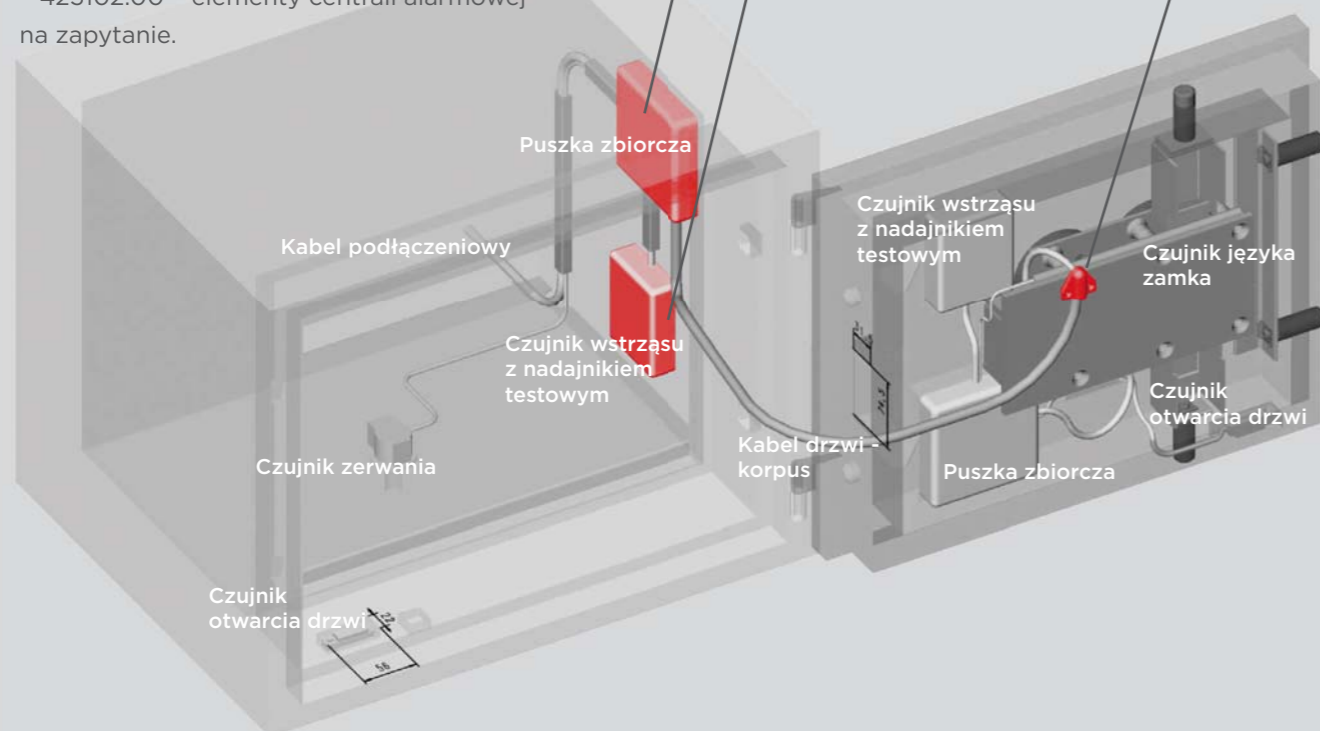

### Odporność ogniowa sejfów w klasie IV

Realna i funkcjonalna odporność przeciwogniowa sejfów to taka, która jest potwierdzona **certykatami i odpowiednimi testami**.

Odpornością ogniową nazywamy zdolność sejfów do spełnienia określonych wymagań podczas pożaru. Miarą ognioodporności sejfów jest czas wyrażony w minutach, w uproszczeniu obrazujący jak długo dany sejf jest w stanie chronić jego zawartość przed ekstremalnie ciężkimi warunkami podczas pożaru i akcji pożarnej.

Lekka odporność przeciwogniowa określana klasą LFS 30 zapewnia przechowywanemu mieniu krótkotrwałe 30-minutowe zabezpieczenie przed ogniem.

Norma EN 15659:2019 zakłada: nagrzewanie sejfu wraz z piecem do temperatury 840° C i mierzenie temperatury wewnątrz sejfu w krytycznych miejscach w okresie nagrzewania.

Plakietka certyfikująca przymocowana na stałe w sejfie jest **gwarancją poprawnie przeprowadzonego testu w wyspecjalizowanych w tym zakresie certyfikowanych jednostkach**.



Wg normy  
**EN 15659:2019 (E)**



Uszczelka  
ogniowa

Uszczelka  
piankowa



**Odporność na włamanie:**  
Klasa IV ECB•S wg normy EN 1143-1:2019  
**Odporność przeciwogniowa: stopień zabezpieczenia LFS 30 wg normy EN 15659:2019**

Model polecany do przechowywania:

- rzeczy wartościowych
- dokumentów
- broni

**Opis produktu**

Seria **save4ever IV** - sejfy do przechowywania rzeczy wartościowych z certyfikatem ECB•S. Podwójny mechanizm zabezpieczający: dodatkowa szklana płyta, w przypadku próby włamania aktywująca ryglujące zabezpieczenia.

**Korpus:** wielościankowy o 60 mm  
**Drzwi:** wielościankowe o 120 mm  
**Zamknięcie:** 4 stronne ryglowanie - w tym od strony zawiasowej profil zachodzący

**Wyposażenie podstawowe**

**Zamek:** sejf zamykany dwoma zamkami kluczowymi - II VdS-Klasa II/IMP-Klasa B (każdy z dwoma kluczami)

**Rodzaj zamknięcia:** klamka wystająca 79 mm

**Zawiasy:** zewnętrzne

**Kąt otwarcia drzwi:** 180°

**Otworki do montażu:** 1 w dnie, 1 w ścianie tylnej nieprzelotowy do 1/3 wysokości (dołączony materiał do montażu na jeden otwór)

**Inne wyposażenie:** przygotowanie pod alarm w każdym modelu

**Lakier:** RAL 7024, RAL 7035

Art. nr	Model	Wymiary zewn. *			Wymiary wewn.			Wymiary w świetle drzwi		Otwory do montażu		Waga Kg	Ilość półek Szt.	Ilość segregatorów Szt.	Poj. Litry	Ilość haków Szt.
		Wys. mm	Szer. mm	Gł. mm	Wys. mm	Szer. mm	Gł. mm	Wys. mm	Szer. mm	Dno ilość	Tył ilość					
425100.00	save4ever IV	625	500	500	505	370	305	469	350	1	1**	306	1	6	57	5***
425101.00	save4ever IV	625	570	500	505	440	305	469	420	1	1**	349	1	6	64	5***
425102.00	save4ever IV	720	570	500	600	440	305	564	420	1	1**	371	1	8	81	5***
425103.00	save4ever IV	870	570	500	750	440	305	714	420	1	1**	436	1	10	101	5***
425104.00	save4ever IV	1070	570	500	950	440	305	914	420	1	1**	523	2	13	127	5***
425105.00	save4ever IV	1220	570	500	1100	440	305	1064	420	1	1**	589	2	15	148	5***
425106.00	save4ever IV	1370	570	500	1250	440	305	1214	420	1	1**	654	3	17	168	5***
425107.00	save4ever IV	770	700	540	650	570	345	614	550	1	1**	476	1	11	128	5***
425108.00	save4ever IV	1220	700	540	1100	570	345	1064	550	1	1**	706	2	21	216	5***
425109.00	save4ever IV	1470	700	540	1350	570	345	1314	550	1	1**	834	3	25	265	5***
425110.00	save4ever IV	1476	806	540	1356	676	345	1320	656	1	1**	920	3	35	316	5***
425111.00	save4ever IV	1776	806	540	1656	676	345	1620	656	1	1**	1087	4	42	386	5***
425112.00	save4ever IV	1226	836	690	1106	706	495	1070	686	1	1**	927	2	27	387	5***
425113.00	save4ever IV	1476	836	690	1356	706	495	1320	686	1	1**	1088	3	35	474	5***
425114.00	save4ever IV	1776	836	690	1656	706	495	1620	686	1	1**	1281	4	42	579	5***

\* bez zawiasów, klamki i okucia \*\* nieprzelotowy \*\*\* listwa hakowa do samodzielnego montażu



Korpus: wielościankowy o grubości 60 mm



Drzwi: wielościankowe o grubości 120 mm

**Opcje zamków**

Standard

Opcje za dopłatą

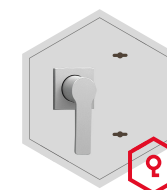

zamek kluczowy



mechaniczny zamek szyfowy

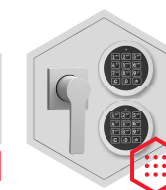

zamek elektroniczny Stellar

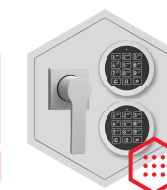

zamek elektroniczny Stellar Business

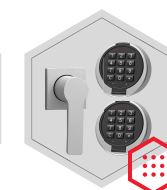

zamek elektroniczny Primor 3000 level 5



zamek elektroniczny Primor 3000 level 15

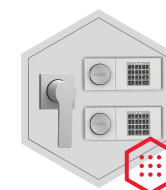

zamek elektroniczny B 90

**Dodatkowe wyposażenie za dopłatą**

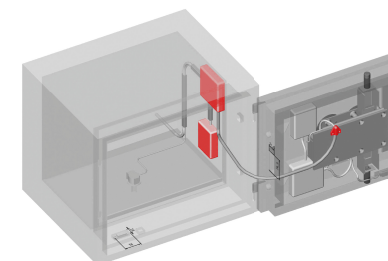

Centrala alarmowa (EMA) - kompletny zestaw (dostępny również w pojedynczych pozycjach).

Przy montażu centrali lub komponentów, wyposażamy sejf dodatkowo w osłonę dna, która powoduje zmniejszenie przestrzeni użytkowej na wysokości o 30 mm

\* ze względu na gabaryty wewnętrzne sejfów, pełna centrala alarmowa dostępna od modelu 425103.00; w modelach 425100.00 - 425102.00 - elementy centrali alarmowej na zapytanie.



Wagi, kolor i wymiary nie są wiążące. Zastrzegamy sobie możliwość zmian technicznych, wag, wymiarów i kolorów. Odchyłki wag, kolorystyki i wymiarów są uzależnione od warunków produkcyjnych. Przy transporcie i instalacji sejfów, które mogą stanowić zagrożenie przewróceniem, bezwarunkowo przestrzegaj instrukcji montażu i obsługi. Piktogramy nie są opisem technicznym produktu.

ZAWIASY Z OZDOBNYMI  
ALUMINIOWYMI ZAŚLEPKAMI

KLAMKA  
VESTA W  
STANDARDZIE



NOWY RYGIEL  
I BOLCE RYGLUJĄCE



Wg normy  
EN 15659:2019 (E)

**Odporność na włamanie:**  
Klasa V wg normy EN 1143-1:2019  
**Odporność przeciwogniowa: stopień zabezpieczenia**  
LFS 30 wg normy EN 15659:2019

Model polecany do przechowywania:

-  dokumentów
-  rzeczy wartościowych

#### Opis produktu

Seria **save4ever V** - sejfy do przechowywania rzeczy wartościowych z certyfikatem ECB•S.  
Podwójny mechanizm zabezpieczający: dodatkowa szklana płyta, w przypadku próby włamania aktywująca ryglujące zabezpieczenia.

**Korpus:** wielościankowy

**Drzwi:** wielościankowe

**Zamknięcie:** 4 stronne ryglowanie - w tym od strony zawiasowej profil zachodzący

#### Wyposażenie podstawowe

**Zamek:** sejf zamykany dwoma zamkami kluczowymi - II VdS-Klasa II/IMP-Klasa B (każdy z dwoma kluczami)

**Rodzaj zamknięcia:** klamka wystająca 79 mm

**Zawiasy:** zewnętrzne

**Kąt otwarcia drzwi:** 180°

**Otwory do montażu:** 1 w dnie, 1 w ścianie tylnej nie-przelotowy do 1/3 wysokości (dołączony materiał do montażu na jeden otwór)

**Inne wyposażenie:** przygotowanie pod alarm w każdym modelu

**Lakier:** RAL 7024, RAL 7035

# save4ever V





zamek kluczowy



**427100.11 / 427100.01**



**427101.11 / 427101.01**



**427102.11 / 427102.01**



**427103.11 / 427103.01**



**427104.11 / 427104.01**

Wymiar zewn. WxSxG (mm)	660 x 536 x 525	660 x 606 x 525	756 x 606 x 525	906 x 606 x 525	1106 x 606 x 525
Wymiar wewn. WxSxG (mm)	504 x 370 x 305	504 x 440 x 305	600 x 440 x 305	750 x 440 x 305	950 x 440 x 305
Ciężar	373 kg	406 kg	455 kg	531 kg	633 kg
Ilość segregatorów (szt.):	6	6	8	10	13
Ilość półek (szt.):	1	1	1	1	2
Ilość haków na listwie (szt.) *	5	5	5	5	5
Pojemność (l.)	57	68	81	101	127
Rodzaj zamka	dwa zamki kluczowe (każdy po 2 klucze)				
Kolor	RAL 7024 / RAL 7035				

\* listwa hakowa do samodzielnego montażu



zamek kluczowy



**427105.11 / 427105.01**



**427106.11 / 427106.01**



**427107.11 / 427107.01**



**427108.11 / 427108.01**



**427109.11 / 427109.01**

Wymiar zewn. WxSxG (mm)	1256 x 606 x 525	1406 x 606 x 525	806 x 736 x 565	1256 x 736 x 565	1506 x 736 x 565
Wymiar wewn. WxSxG (mm)	1100 x 440 x 305	1250 x 440 x 305	650 x 570 x 345	1100 x 570 x 345	1350 x 570 x 345
Ciężar	709 kg	785 kg	580 kg	846 kg	994 kg
Ilość segregatorów (szt.):	15	17	11	21	25
Ilość półek (szt.):	2	3	1	2	3
Ilość haków na listwie (szt.) *	5	5	5	5	5
Pojemność (l.)	127	168	128	216	265
Rodzaj zamka	dwa zamki kluczowe (każdy po 2 klucze)				
Kolor	RAL 7024 / RAL 7035				

\* listwa hakowa do samodzielnego montażu



zamek kluczowy



**427110.11 / 427110.01**



**427111.11 / 427111.01**



**427112.11 / 427112.01**



**427113.11 / 427113.01**



**427114.11 / 427114.01**

Wymiar zewn. WxSxG (mm)	1512 x 842 x 565	1812 x 842 x 565	1262 x 872 x 715	1512 x 872 x 715	1812 x 872 x 715
Wymiar wewn. WxSxG (mm)	1356 x 676 x 345	1656 x 676 x 345	1106 x 706 x 495	1356 x 706 x 495	1656 x 706 x 495
Ciężar	1093 kg	1285 kg	1108 kg	1294,4 kg	1516 kg
Ilość segregatorów (szt.):	35	42	27	35	42
Ilość półek (szt.):	3	4	2	3	4
Ilość haków na listwie (szt.) *	5	5	5	5	5
Pojemność (l.)	316	386	387	474	579
Rodzaj zamka	dwa zamki kluczowe (każdy po 2 klucze)				
Kolor	RAL 7024 / RAL 7035				

\* listwa hakowa do samodzielnego montażu

**\*\* możliwa opcja zmiany zamka**

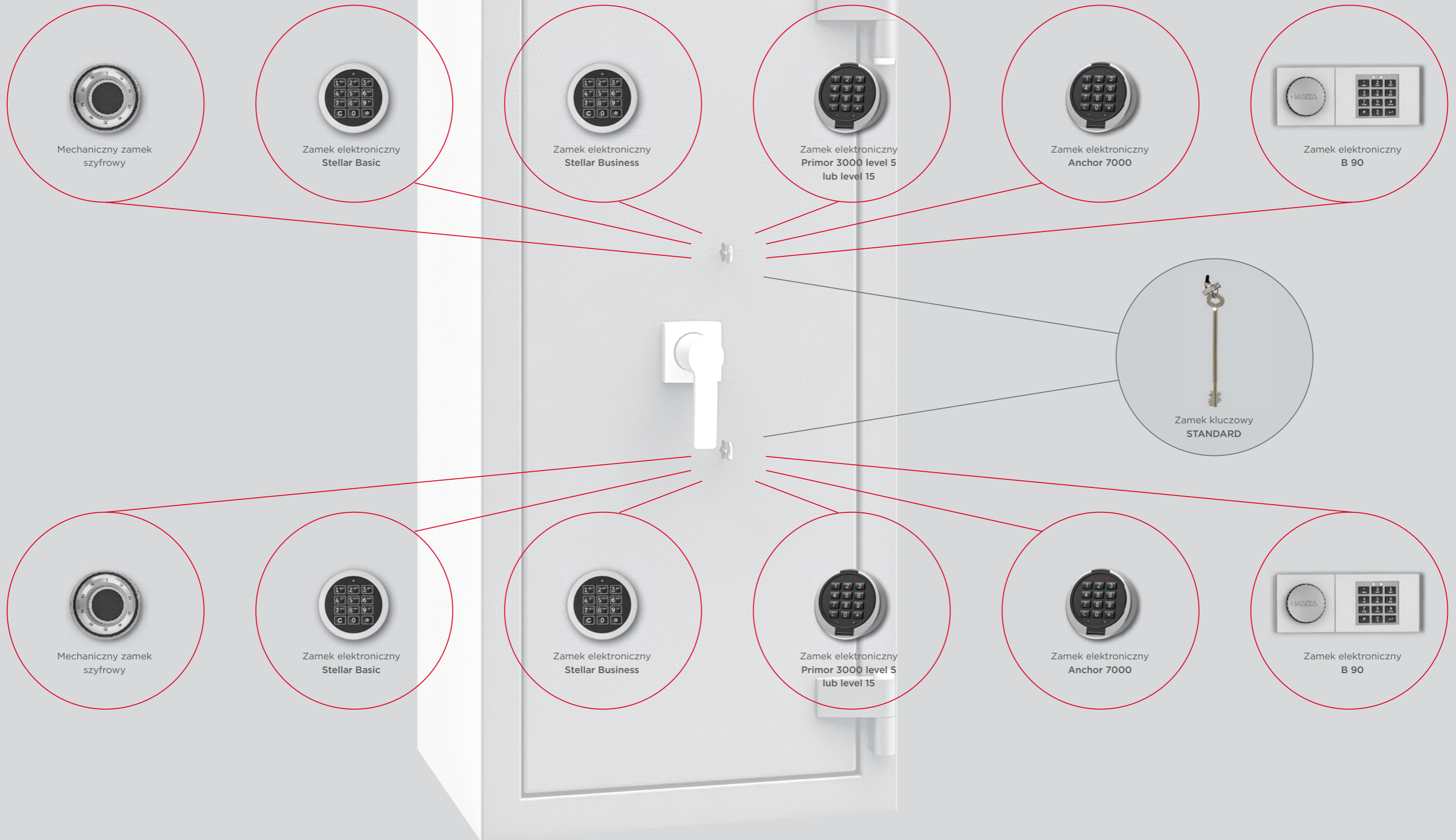

**Przykładowe opcje zmiany zamka**



Mechaniczny zamek szyfrowy

Zamek kluczowy



Zamek elektroniczny - Stellar Basic

Zamek kluczowy



Zamek elektroniczny - Stellar Business

Zamek kluczowy

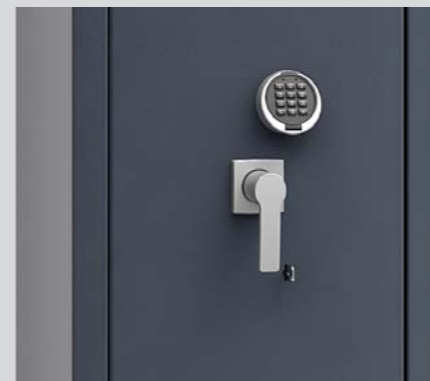

Zamek elektroniczny - Primor 3000 level 5 lub level 15

Zamek kluczowy



Zamek elektroniczny - Anchor 7000

Zamek kluczowy



Zamek elektroniczny - B 90

Zamek kluczowy



Mechaniczny zamek szyfrowy

Mechaniczny zamek szyfrowy

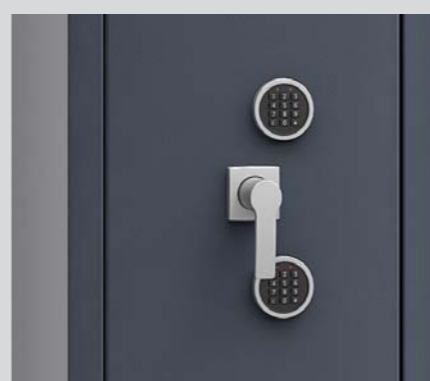

Zamek elektroniczny - Stellar Basic

Zamek elektroniczny - Stellar Basic

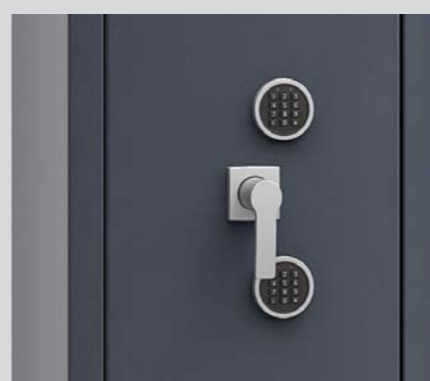

Zamek elektroniczny - Stellar Business

Zamek elektroniczny - Stellar Business

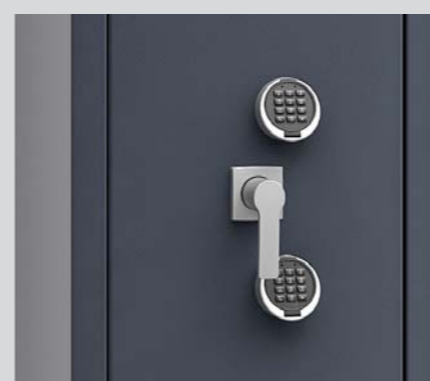

Zamek elektroniczny - Primor 3000 level 5 lub level 15

Zamek elektroniczny - Primor 3000 level 5 lub level 15



Zamek elektroniczny - Anchor 7000

Zamek elektroniczny - Anchor 7000

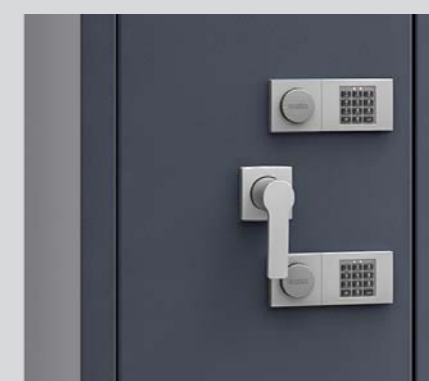

Zamek elektroniczny - B 90

Zamek elektroniczny - B 90



### Przygotowanie pod centralę alarmową

Seria **save4ever V** w standardzie posiada otwory umożliwiające montaż komponentów centrali alarmowej.



#### Centrala alarmowa (EMA)

- kompletny zestaw (dostępny również w pojedynczych pozycjach).  
Przy montażu centrali lub komponentów, wyposażamy sejf dodatkowo w osłonę dna, która powoduje zmniejszenie przestrzeni użytkowej o 30 mm.

\* ze względu na gabaryty wewnętrzne sejfów, pełna centrala alarmowa dostępna od modelu 427103.00; w modelach 427100.00 - 427102.00 - elementy centrali alarmowej na zapytanie.

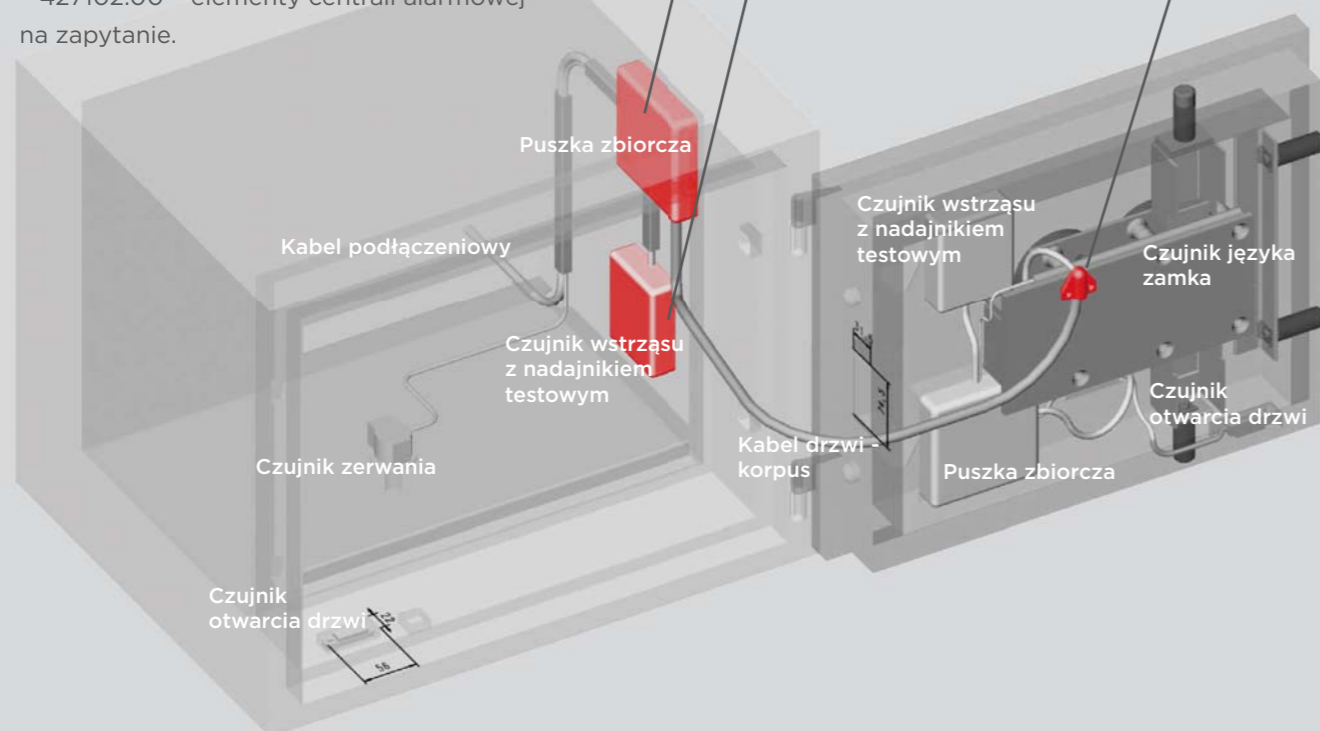

### Odporność ogniowa sejfów w klasie V

Realna i funkcjonalna odporność przeciwogniowa sejfów to taka, która jest potwierdzona **certykatami i odpowiednimi testami**.

Odpornością ogniową nazywamy zdolność sejfów do spełnienia określonych wymagań podczas pożaru. Miarą ognioodporności sejfów jest czas wyrażony w minutach, w uproszczeniu obrazujący jak długo dany sejf jest w stanie chronić jego zawartość przed ekstremalnie ciężkimi warunkami podczas pożaru i akcji pożarnej.

Lekka odporność przeciwogniowa określana klasą LFS 30 zapewnia przechowywanemu mieniu krótkotrwałe 30-minutowe zabezpieczenie przed ogniem.

Norma EN 15659:2019 zakłada: nagrzewanie sejfu wraz z piecem do temperatury 840° C i mierzenie temperatury wewnątrz sejfu w krytycznych miejscach w okresie nagrzewania.

Plakietka certyfikująca przymocowana na stałe w sejfie jest **gwarancją poprawnie przeprowadzonego testu w wyspecjalizowanych w tym zakresie certyfikowanych jednostkach**.



Wg normy  
**EN 15659:2019 (E)**



Uszczelka  
ogniowa

Uszczelka  
piankowa



**Odporność na włamanie:**  
Klasa V ECB•S wg normy EN 1143-1:2019  
**Odporność przeciwogniowa: stopień zabezpieczenia LFS 30 wg normy EN 15659:2019**

Model polecany do przechowywania:

- rzeczy wartościowych
- dokumentów
- broni

**Opis produktu**

Seria **save4ever V** - sejfy do przechowywania rzeczy wartościowych z certyfikatem ECB•S. Podwójny mechanizm zabezpieczający: dodatkowa szklana płyta, w przypadku próby włamania aktywująca ryglujące zabezpieczenia.

**Korpus:** wielościankowy o 78 mm  
**Drzwi:** wielościankowe o 137 mm  
**Zamknięcie:** 4 stronne ryglowanie - w tym od strony zawiasowej profil zachodzący

**Wyposażenie podstawowe**

**Zamek:** sejf zamykany dwoma zamkami kluczowymi - II VdS-Klasa II/IMP-Klasa B (każdy z dwoma kluczami)  
**Rodzaj zamknięcia:** klamka wystająca 79 mm  
**Zawiasy:** zewnętrzne  
**Kąt otwarcia drzwi:** 180°  
**Otworki do montażu:** 1 w dnie, 1 w ścianie tylnej nieprzelotowy do 1/3 wysokości (dołączony materiał do montażu na jeden otwór)  
**Inne wyposażenie:** przygotowanie pod alarm w każdym modelu  
**Lakier:** RAL 7024, RAL 7035

Art. nr	Model	Wymiary zewn. *			Wymiary wewn.			Wymiary w świetle drzwi		Otworki do montażu		Waga Kg	Ilość półek Szt.	Ilość segregatorów Szt.	Poj. Litry	Ilość haków Szt.
		Wys. mm	Szer. mm	Gł. mm	Wys. mm	Szer. mm	Gł. mm	Wys. mm	Szer. mm	Dno ilość	Tył ilość					
427100.00	save4ever V	660	536	525	504	370	305	469	350	1	1**	373	1	6	57	5***
427101.00	save4ever V	660	606	525	504	440	305	469	350	1	1**	406	1	6	68	5***
427102.00	save4ever V	756	606	525	600	440	305	564	420	1	1**	455	1	8	81	5***
427103.00	save4ever V	906	606	525	750	440	305	714	420	1	1**	531	1	10	101	5***
427104.00	save4ever V	1106	606	525	950	440	305	914	420	1	1**	633	2	13	127	5***
427105.00	save4ever V	1256	606	525	1100	440	305	1064	420	1	1**	709	2	15	127	5***
427106.00	save4ever V	1406	606	525	1250	440	305	1214	420	1	1**	785	3	17	168	5***
427107.00	save4ever V	806	736	565	650	570	345	614	550	1	1**	580	1	11	128	5***
427108.00	save4ever V	1256	736	565	1100	570	345	1064	550	1	1**	846	2	21	216	5***
427109.00	save4ever V	1506	736	565	1350	570	345	1314	550	1	1**	994	3	25	265	5***
427110.00	save4ever V	1512	842	565	1356	676	345	1320	656	1	1**	1093	3	35	316	5***
427111.00	save4ever V	1812	842	565	1656	676	345	1620	656	1	1**	1285	4	42	386	5***
427112.00	save4ever V	1262	872	715	1106	706	495	1070	686	1	1**	1108	2	27	387	5***
427113.00	save4ever V	1512	872	715	1356	706	495	1320	686	1	1**	1294	3	35	474	5***
427114.00	save4ever V	1812	872	715	1656	706	495	1620	686	1	1**	1516	4	42	579	5***

\* bez zawiasów, klamki i okucia    \*\* nieprzelotowy    \*\*\* listwa hakowa do samodzielnego montażu



Korpus: wielościankowy o grubości 78 mm



Drzwi: wielościankowe o grubości 137 mm

**Opcje zamków**

Standard

Opcje za dopłatą

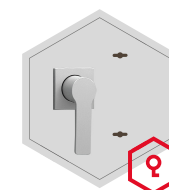

zamek kluczowy



mechaniczny zamek szyfowy

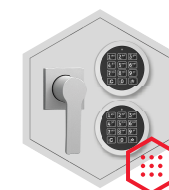

zamek elektroniczny Stellar

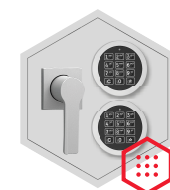

zamek elektroniczny Stellar Business



zamek elektroniczny Primor 3000 level 5



zamek elektroniczny Primor 3000 level 15

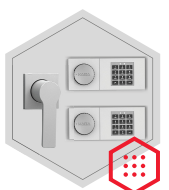

zamek elektroniczny B 90

**Dodatkowe wyposażenie za dopłatą**

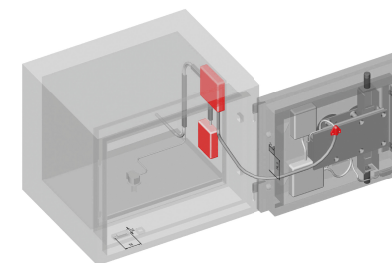

Centrala alarmowa (EMA) - kompletny zestaw (dostępny również w pojedynczych pozycjach).

Przy montażu centrali lub komponentów, wyposażamy sejf dodatkowo w osłonę dna, która powoduje zmniejszenie przestrzeni użytkowej na wysokości o 30 mm

\* ze względu na gabaryty wewnętrzne sejfów, pełna centrala alarmowa dostępna od modelu 427103.00; w modelach 427100.00 - 427102.00 - elementy centrali alarmowej na zapytanie.



Wagi, kolor i wymiary nie są wiążące. Zastrzegamy sobie możliwość zmian technicznych, wag, wymiarów i kolorów. Odchyłki wag, kolorystyki i wymiarów są uzależnione od warunków produkcyjnych. Przy transporcie i instalacji sejfów, które mogą stanowić zagrożenie przewróceniem, bezwarunkowo przestrzegaj instrukcji montażu i obsługi. Piktogramy nie są opisem technicznym produktu.

ZAWIASY Z OZDOBNYMI  
ALUMINIOWYMI ZAŚLEPKAMI



KLAMKA VESTA  
ORAZ ROZETY  
W STANDARDZIE





NOWY RYGIEL  
I BOLCE RYGLUJĄCE



Wg normy  
EN 15659:2019

**Odporność na włamanie:**  
Klasa VI wg normy EN 1143-1:2019  
**Odporność przeciwogniowa:**  
stopień zabezpieczenia  
LFS 30 wg normy EN 15659:2019

Model polecany do przechowywania:

-  dokumentów
-  rzeczy wartościowych

#### Opis produktu

Seria **save4ever VI** - sejfy do przechowywania rzeczy wartościowych z certyfikatem ECB•S. Podwójny mechanizm zabezpieczający: dodatkowa szklana płyta, w przypadku próby włamania aktywująca ryglujące zabezpieczenia.

**Korpus:** wielościankowy

**Drzwi:** wielościankowe z uchwytem ze stali nierdzewnej wspomagającym otwieranie drzwi

**Zamknięcie:** 2 stronne ryglowanie - w tym od strony zawiasowej profil zachodzący

#### Wyposażenie podstawowe

**Zamek:** sejf zamykany dwoma zamkami kluczowymi - Klasa III / C (każdy z dwoma kluczami)

**Rodzaj zamknięcia:** klamka wystająca 79 mm

**Zawiasy:** zewnętrzne

**Kąt otwarcia drzwi:** 180°

**Otwory do montażu:** 1 w dnie, 1 w ścianie tylnej nie-przelotowy do 1/3 wysokości (dołączony materiał do montażu na jeden otwór)

**Inne wyposażenie:** przygotowanie pod alarm w każdym modelu

**Lakier:** RAL 9005, RAL 7035

# save4ever VI





zamek kluczowy

**428100.21 / 428100.01**

Wymiar zewn. WxSxG (mm)	790 x 660 x 620
Wymiar wewn. WxSxG (mm)	550 x 410 x 305
Ciężar	740 kg
Ilość półek (szt.):	1
Ilość haków na listwie (szt.) *	5
Pojemność (l.)	69
Rodzaj zamka	
Kolor	

**428101.21 / 428101.01**

Wymiar zewn. WxSxG (mm)	840 x 690 x 620
Wymiar wewn. WxSxG (mm)	600 x 440 x 305
Ciężar	810 kg
Ilość półek (szt.):	1
Ilość haków na listwie (szt.) *	5
Pojemność (l.)	81
Rodzaj zamka	dwa zamki kluczowe (każdy po 2 klucze)
Kolor	RAL 9005 / RAL 7035

**428102.21 / 428102.01**

Wymiar zewn. WxSxG (mm)	990 x 690 x 620
Wymiar wewn. WxSxG (mm)	750 x 440 x 305
Ciężar	930 kg
Ilość półek (szt.):	1
Ilość haków na listwie (szt.) *	5
Pojemność (l.)	101
Rodzaj zamka	
Kolor	

\* listwa hakowa do samodzielnego montażu



zamek kluczowy

**428103.21 / 428103.01**

Wymiar zewn. WxSxG (mm)	1190 x 690 x 620
Wymiar wewn. WxSxG (mm)	950 x 440 x 305
Ciężar	1090 kg
Ilość półek (szt.):	2
Ilość haków na listwie (szt.) *	5
Pojemność (l.)	127
Rodzaj zamka	
Kolor	

**428104.21 / 428104.01**

Wymiar zewn. WxSxG (mm)	1340 x 690 x 620
Wymiar wewn. WxSxG (mm)	1100 x 440 x 305
Ciężar	1220 kg
Ilość półek (szt.):	2
Ilość haków na listwie (szt.) *	5
Pojemność (l.)	148
Rodzaj zamka	dwa zamki kluczowe (każdy po 2 klucze)
Kolor	RAL 9005 / RAL 7035

**428105.21 / 428105.01**

Wymiar zewn. WxSxG (mm)	1490 x 690 x 620
Wymiar wewn. WxSxG (mm)	1250 x 440 x 305
Ciężar	1340 kg
Ilość półek (szt.):	3
Ilość haków na listwie (szt.) *	5
Pojemność (l.)	168
Rodzaj zamka	
Kolor	

\* listwa hakowa do samodzielnego montażu

\*\* możliwa opcja zmiany zamka

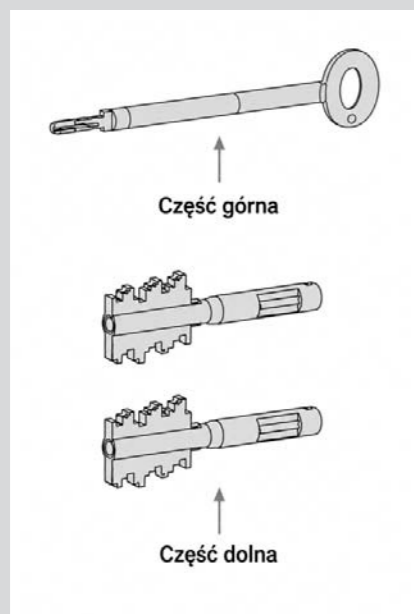

**810137.00**

OPCJA BEZ DOPŁATY

Zamek kluczowy  
klasa C/III  
2 dolne części klucza +  
1 górna



**810205.01 / 820203.00**

OPCJA BEZ DOPŁATY

Zamek mechaniczny szyfrowy  
ZK 1947 La Gard C  
  
Pokrętko  
ZK LG 2085



**810329.01**

OPCJA ZA DOPŁATĄ

Zamek elektroniczny -  
Gator 8000 + DF v. 01  
  
2 zamki  
1 klawiatura DF  
2 x Gator Signal Box  
Gator Power Adapter  
Czujnik rygla  
Zasilacz



**810354.01**

OPCJA ZA DOPŁATĄ

Zamek elektroniczny -  
Paxos Advance set 3+5 v. 01  
  
2 zamki  
1 obudowa DIAL



**810355.01**

OPCJA ZA DOPŁATĄ

Zamek elektroniczny -  
Twinlock C800 Business LS 2.1 VdS 3  
  
1 x Klawiatura zamka FlatControl Business LS  
2 x zamek INSYS Lock 800 LS  
1 TwinConnect - centralne przyłącze zasilania  
1 TwinXT II  
1 zasilacz 12 V 5 m

### Przygotowanie pod centralę alarmową

Seria **save4ever VI** w standardzie posiada otwory umożliwiające montaż komponentów centrali alarmowej.



#### Centrala alarmowa (EMA)

- kompletny zestaw (dostępny również w pojedynczych pozycjach).  
Przy montażu centrali lub komponentów, wyposażamy sejf dodatkowo w osłonę dna, która powoduje zmniejszenie przestrzeni użytkowej o 30 mm.

\* ze względu na gabaryty wewnętrzne sejfów, pełna centrala alarmowa dostępna od modelu 428101.xx; w modelu 428100.xx - elementy centrali alarmowej na zapytanie.

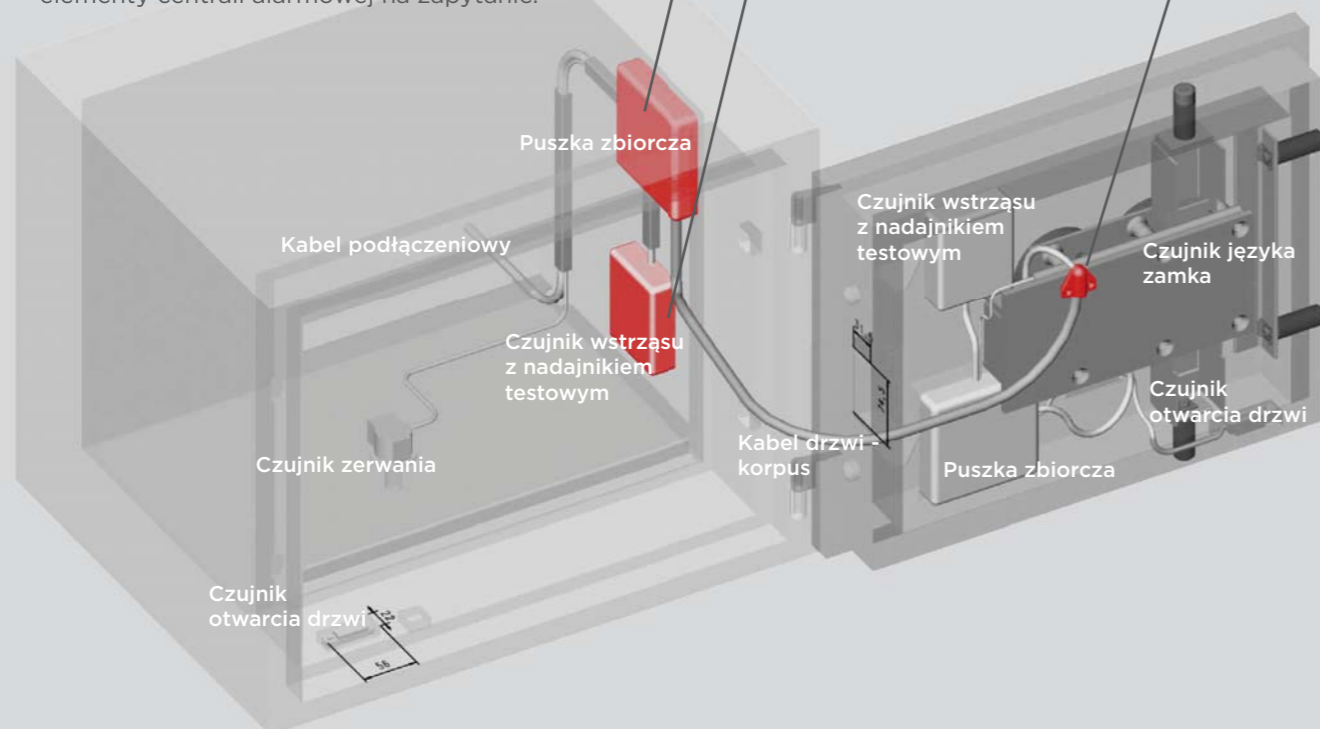

### Odporność ogniowa sejfów w klasie VI

Realna i funkcjonalna odporność przeciwogniowa sejfów to taka, która jest potwierdzona **certykatami i odpowiednimi testami**.

Odpornością ogniową nazywamy zdolność sejfów do spełnienia określonych wymagań podczas pożaru. Miarą ognioodporności sejfów jest czas wyrażony w minutach, w uproszczeniu obrazujący jak długo dany sejf jest w stanie chronić jego zawartość przed ekstremalnie ciężkimi warunkami podczas pożaru i akcji pożarniczej.

Lekka odporność przeciwogniowa określana klasą LFS 30 zapewnia przechowywanemu mieniu krótkotrwałe 30-minutowe zabezpieczenie przed ogniem.

Norma EN 15659:2019 zakłada: nagrzewanie sejfu wraz z piecem do temperatury 840° C i mierzenie temperatury wewnątrz sejfu w krytycznych miejscach w okresie nagrzewania.

Plakietka certyfikująca przymocowana na stałe w sejfie jest **gwarancją poprawnie przeprowadzonego testu w wyspecjalizowanych w tym zakresie certyfikowanych jednostkach**.



Wg normy  
**EN 15659:2019**



Uszczelka  
ogniowa

Uszczelka  
piankowa



**Odporność na włamanie:**

**Klasa VI wg normy EN 1143-1:2019**

**Odporność przeciwogniowa: stopień zabezpieczenia LFS 30 wg normy EN 15659:2019**

Model polecany do przechowywania:

- rzeczy wartościowych
- dokumentów

**Opis produktu**

Seria **save4ever VI** - sejfy do przechowywania rzeczy wartościowych z certyfikatem ECB•S. Podwójny mechanizm zabezpieczający: dodatkowa szklana płyta, w przypadku próby włamania aktywująca ryglujące zabezpieczenia.

**Korpus:** wielościankowy

**Drzwi:** wielościankowe z uchwytem ze stali nierdzewnej wspomagającym otwieranie drzwi

**Zamknięcie:** 2 stronne ryglowanie - w tym od strony zawiasowej profil zachodzący

**Wyposażenie podstawowe**

**Zamek:** sejf zamykany dwoma zamkami kluczowymi - Klasa III / C (każdy z dwoma kluczami)

**Rodzaj zamknięcia:** klamka wystająca 79 mm

**Zawiasy:** zewnętrzne

**Kąt otwarcia drzwi:** 180°

**Otworki do montażu:** 1 w dnie, 1 w ścianie tylnej nieprzelotowy do 1/3 wysokości (dołączony materiał do montażu na jeden otwór)

**Inne wyposażenie:** przygotowanie pod alarm w każdym modelu

**Lakier:** RAL 9005, RAL 7035

Art. nr	Model	Wymiary zewn. *			Wymiary wewn.			Wymiary w świetle drzwi		Otwory do montażu		Waga kg	Ilość półek Szt.	Poj. Litry	Ilość haków Szt.
		Wys. mm	Szer. mm	Gł. mm	Wys. mm	Szer. mm	Gł. mm	Wys. mm	Szer. mm	Dno ilość	Tył ilość				
428100.00	save4ever VI	790	660	620	550	410	305	544	386	1	1 **	740	1	69	5 ***
428101.00	save4ever VI	840	690	620	600	440	305	594	416	1	1 **	810	1	81	5 ***
428102.00	save4ever VI	990	690	620	750	440	305	744	416	1	1 **	930	1	101	5 ***
428103.00	save4ever VI	1190	690	620	950	440	305	944	416	1	1 **	1090	2	127	5 ***
428104.00	save4ever VI	1340	690	620	1100	440	305	1094	416	1	1 **	1220	2	148	5 ***
428105.00	save4ever VI	1490	690	620	1250	440	305	1244	416	1	1 **	1340	3	168	5 ***

\* bez zawiasów, klamki i okucia \*\* nieprzelotowy \*\*\* listwa hakowa do samodzielnego montażu



Korpus: wielościankowy



Drzwi: wielościankowe z uchwytem ze stali nierdzewnej wspomagającym otwieranie drzwi

**Opcje zamków**

Opcje bez dopłaty

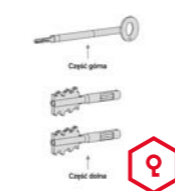

810137.00  
zamek kluczowy  
klasa C/III  
2 dolne części klucza + 1 górna

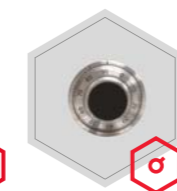

810205.01 / 820203.00  
Zamek mechaniczny szyfrowy ZK 1947 La Gard C  
Pokrętło ZK LG 2085

Opcje za dopłatą



810329.01  
zamek elektroniczny Gator 8000 + DF v. 01  
2 zamki  
1 klawiatura DF  
2 x Gator Signal Box  
Gator Power Adapter  
Czujnik rygla  
Zasilacz



810354.01  
zamek elektroniczny Paxos Advance set 3+5 v. 01  
2 zamki  
1 obudowa DIAL



810355.01  
zamek elektroniczny Twinlock C800 Business LS 2.1 VdS 3  
1 x Klawiatura zamka FlatControl Business LS  
2 x zamek INSYS Lock 800 LS  
1 TwinConnect - centralne przyłącze zasilania  
1 TwinXT II  
1 zasilacz 12 V 5 m

**Dodatkowe wyposażenie za dopłatą**

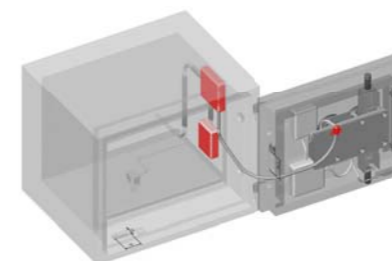

Centrala alarmowa (EMA) - kompletny zestaw (dostępny również w pojedynczych pozycjach).

Przy montażu centrali lub komponentów, wyposażamy sejf dodatkowo w osłonę dna, która powoduje zmniejszenie przestrzeni użytkowej na wysokości o 30 mm

\* ze względu na gabaryty wewnętrzne sejfów, pełna centrala alarmowa dostępna od modelu 428101.xx; w modelu 428100.xx - elementy centrali alarmowej na zapytanie.



Wagi, kolor i wymiary nie są wiążące. Zastrzegamy sobie możliwość zmian technicznych, wag, wymiarów i kolorów. Odchyłki wag, kolorystyki i wymiarów są uzależnione od warunków produkcyjnych. Przy transporcie i instalacji sejfów, które mogą stanowić zagrożenie przewróceniem, bezwarunkowo przestrzegaj instrukcji montażu i obsługi. Piktogramy nie są opisem technicznym produktu.

ZAWIASY Z OZDOBNYMI  
ALUMINIOWYMI ZAŚLEPKAMI



KLAMKA VESTA  
ORAZ ROZETY  
W STANDARDZIE





NOWY RYGIEL  
I BOLCE RYGLUJĄCE



Wg normy  
EN 15659:2019

**Odporność na włamanie:**  
Klasa VII wg normy EN 1143-1:2019  
**Odporność przeciwogniowa:**  
stopień zabezpieczenia  
LFS 30 wg normy EN 15659:2019

Model polecany do przechowywania:

-  dokumentów
-  rzeczy wartościowych

#### Opis produktu

Seria **save4ever VII** - sejfy do przechowywania rzeczy wartościowych z certyfikatem ECB•S. Podwójny mechanizm zabezpieczający: dodatkowa szklana płyta, w przypadku próby włamania aktywująca ryglujące zabezpieczenia.

**Korpus:** wielościankowy

**Drzwi:** wielościankowe z uchwytem ze stali nierdzewnej wspomagającym otwieranie drzwi

**Zamknięcie:** 2 stronne ryglowanie - w tym od strony zawiasowej profil zachodzący

#### Wyposażenie podstawowe

**Zamek:** sejf zamykany dwoma zamkami kluczowymi - Klasa III / C (każdy z dwoma kluczami)

**Rodzaj zamknięcia:** klamka wystająca 79 mm

**Zawiasy:** zewnętrzne

**Kąt otwarcia drzwi:** 180°

**Otwory do montażu:** 1 w dnie, 1 w ścianie tylnej nieprzelotowy do 1/3 wysokości (dołączony materiał do montażu na jeden otwór)

**Inne wyposażenie:** przygotowanie pod alarm w każdym modelu

**Lakier:** RAL 9005, RAL 7035

# save4ever VII





zamek kluczowy



**429100.21 / 429100.01**

**429101.21 / 429101.01**

**429102.21 / 429102.01**

Wymiar zewn. WxSxG (mm)	830 x 700 x 660	880 x 730 x 660	1030 x 730 x 660
Wymiar wewn. WxSxG (mm)	550 x 410 x 305	600 x 440 x 305	750 x 440 x 305
Ciężar	920 kg	1000 kg	1150 kg
Ilość półek (szt.):	1	1	1
Ilość haków na listwie (szt.) *	5	5	5
Pojemność (l.)	69	81	101
Rodzaj zamka	dwa zamki kluczowe (każdy po 2 klucze)		
Kolor	RAL 9005 / RAL 7035		

\* listwa hakowa do samodzielnego montażu



zamek kluczowy



**429103.21 / 429103.01**

**429104.21 / 429104.01**

**429105.21 / 429105.01**

Wymiar zewn. WxSxG (mm)	1230 x 730 x 660	1380 x 730 x 660	1530 x 730 x 660
Wymiar wewn. WxSxG (mm)	950 x 440 x 305	1100 x 440 x 305	1250 x 440 x 305
Ciężar	1350 kg	1490 kg	1640 kg
Ilość półek (szt.):	2	2	3
Ilość haków na listwie (szt.) *	5	5	5
Pojemność (l.)	127	148	168
Rodzaj zamka	dwa zamki kluczowe (każdy po 2 klucze)		
Kolor	RAL 9005 / RAL 7035		

\* listwa hakowa do samodzielnego montażu

\*\* możliwa opcja zmiany zamka

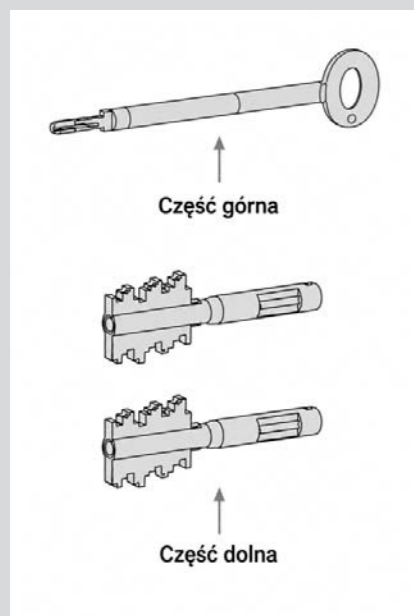

**810137.00**

OPCJA BEZ DOPŁATY

Zamek kluczowy  
klasa C/III  
2 dolne części klucza +  
1 górna



**810205.01 / 820203.00**

OPCJA BEZ DOPŁATY

Zamek mechaniczny szyfrowy  
ZK 1947 La Gard C  
  
Pokrętko  
ZK LG 2085



**810329.01**

OPCJA ZA DOPŁATĄ

Zamek elektroniczny -  
Gator 8000 + DF v. 01  
  
2 zamki  
1 klawiatura DF  
2 x Gator Signal Box  
Gator Power Adapter  
Czujnik rygla  
Zasilacz



**810354.01**

OPCJA ZA DOPŁATĄ

Zamek elektroniczny -  
Paxos Advance set 3+5 v. 01  
  
2 zamki  
1 obudowa DIAL



**810355.01**

OPCJA ZA DOPŁATĄ

Zamek elektroniczny -  
Twinlock C800 Business LS 2.1 VdS 3  
  
1 x Klawiatura zamka FlatControl Business LS  
2 x zamek INSYS Lock 800 LS  
1 TwinConnect - centralne przyłącze zasilania  
1 TwinXT II  
1 zasilacz 12 V 5 m

## Przygotowanie pod centralę alarmową

Seria **save4ever VII** w standardzie posiada otwory umożliwiające montaż komponentów centrali alarmowej.



### Centrala alarmowa (EMA)

- kompletny zestaw (dostępny również w pojedynczych pozycjach).  
Przy montażu centrali lub komponentów, wyposażamy sejf dodatkowo w osłonę dna, która powoduje zmniejszenie przestrzeni użytkowej o 30 mm.

\* ze względu na gabaryty wewnętrzne sejfów, pełna centrala alarmowa dostępna od modelu 429101.xx; w modelu 429100.xx - elementy centrali alarmowej na zapytanie.

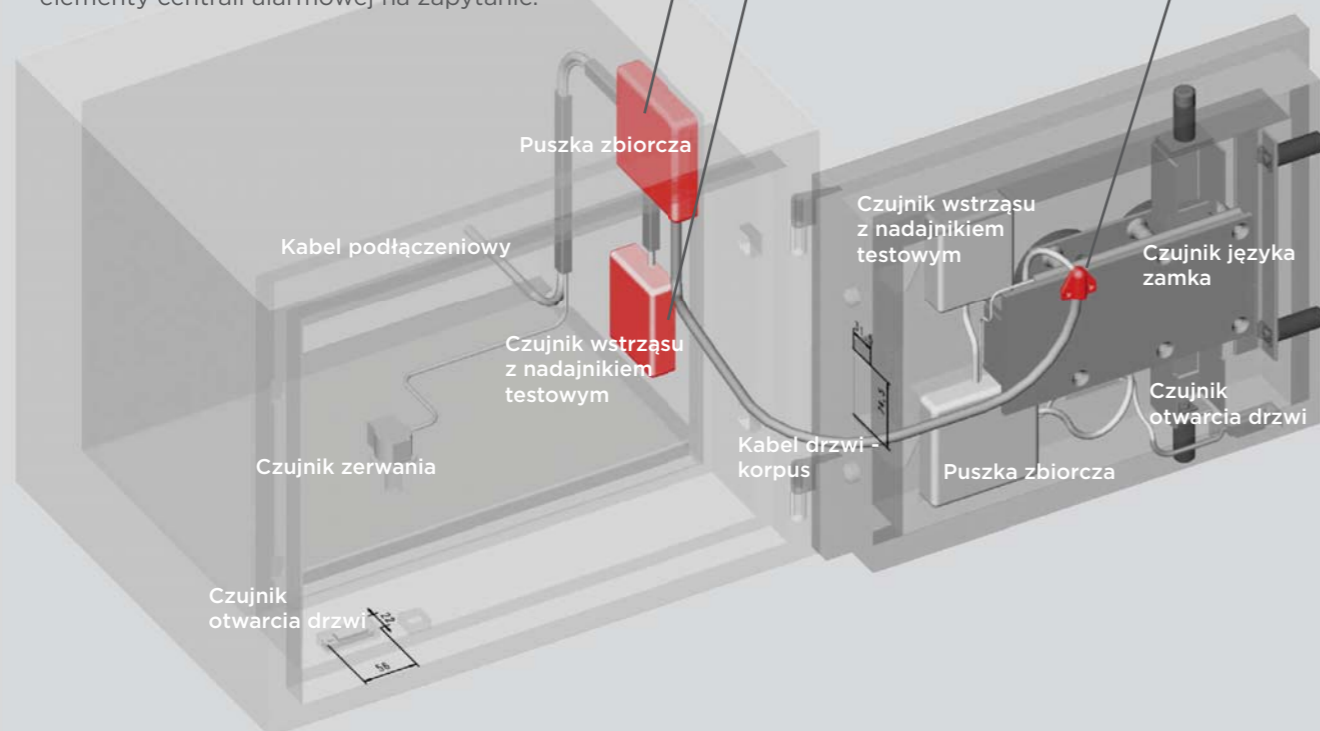

## Odporność ogniowa sejfów w klasie VII

Realna i funkcjonalna odporność przeciwogniowa sejfów to taka, która jest potwierdzona **certykatami i odpowiednimi testami**.

Odpornością ogniową nazywamy zdolność sejfów do spełnienia określonych wymagań podczas pożaru. Miarą ognioodporności sejfów jest czas wyrażony w minutach, w uproszczeniu obrazujący jak długo dany sejf jest w stanie chronić jego zawartość przed ekstremalnie ciężkimi warunkami podczas pożaru i akcji pożarnej.

Lekka odporność przeciwogniowa określana klasą LFS 30 zapewnia przechowywanemu mieniu krótkotrwałe 30-minutowe zabezpieczenie przed ogniem.

Norma EN 15659:2019 zakłada: nagrzewanie sejfu wraz z piecem do temperatury 840° C i mierzenie temperatury wewnątrz sejfu w krytycznych miejscach w okresie nagrzewania.

Plakietka certyfikująca przymocowana na stałe w sejfie jest **gwarancją poprawnie przeprowadzonego testu w wyspecjalizowanych w tym zakresie certyfikowanych jednostkach**.



Wg normy  
**EN 15659:2019**



Uszczelka  
ogniowa

Uszczelka  
piankowa



**Odporność na włamanie:**

**Klasa VII wg normy EN 1143-1:2019**

**Odporność przeciwogniowa: stopień zabezpieczenia LFS 30 wg normy EN 15659:2019**

Model polecany do przechowywania:

- rzeczy wartościowych
- dokumentów

**Opis produktu**

Seria **save4ever VII** - sejfy do przechowywania rzeczy wartościowych z certyfikatem ECB\*S. Podwójny mechanizm zabezpieczający: dodatkowa szklana płyta, w przypadku próby włamania aktywująca ryglujące zabezpieczenia.

**Korpus:** wielościankowy

**Drzwi:** wielościankowe z uchwytem ze stali nierdzewnej wspomagającym otwieranie drzwi

**Zamknięcie:** 2 stronne ryglowanie - w tym od strony zawiasowej profil zachodzący

**Wyposażenie podstawowe**

**Zamek:** sejf zamykany dwoma zamkami kluczowymi - Klasa III / C (każdy z dwoma kluczami)

**Rodzaj zamknięcia:** klamka wystająca 79 mm

**Zawiasy:** zewnętrzne

**Kąt otwarcia drzwi:** 180°

**Otworki do montażu:** 1 w dnie, 1 w ścianie tylnej nieprzelotowy do 1/3 wysokości (dołączony materiał do montażu na jeden otwór)

**Inne wyposażenie:** przygotowanie pod alarm w każdym modelu

**Lakier:** RAL 9005, RAL 7035

Art. nr	Model	Wymiary zewn. *			Wymiary wewn.			Wymiary w świetle drzwi		Otwory do montażu		Waga kg	Ilość półek Szt.	Poj. Litry	Ilość haków Szt.
		Wys. mm	Szer. mm	Gł. mm	Wys. mm	Szer. mm	Gł. mm	Wys. mm	Szer. mm	Dno ilość	Tył ilość				
429100.00	save4ever VII	830	700	660	550	410	305	554	386	1	1 **	920	1	69	5 ***
429101.00	save4ever VII	880	730	660	600	440	305	604	416	1	1 **	1000	1	81	5 ***
429102.00	save4ever VII	1030	730	660	750	440	305	754	416	1	1 **	1150	1	101	5 ***
429103.00	save4ever VII	1230	730	660	950	440	305	954	416	1	1 **	1350	2	127	5 ***
429104.00	save4ever VII	1380	730	660	1100	440	305	1104	416	1	1 **	1490	2	148	5 ***
429105.00	save4ever VII	1530	730	660	1250	440	305	1254	416	1	1 **	1640	3	168	5 ***

\* bez zawiasów, klamki i okucia \*\* nieprzelotowy \*\*\* listwa hakowa do samodzielnego montażu



Korpus: wielościankowy



Drzwi: wielościankowe z uchwytem ze stali nierdzewnej wspomagającym otwieranie drzwi

**Opcje zamków**

Opcje bez dopłaty

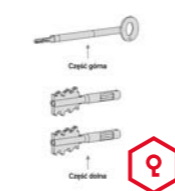

810137.00  
zamek kluczowy  
klasa C/III  
2 dolne części klucza + 1 górna

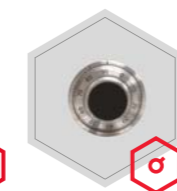

810205.01 / 820203.00  
Zamek mechaniczny szyfrowy ZK 1947 La Gard C  
Pokrętło ZK LG 2085

Opcje za dopłatą



810329.01  
zamek elektroniczny Gator 8000 + DF v. 01  
2 zamki  
1 klawiatura DF  
2 x Gator Signal Box  
Gator Power Adapter  
Czujnik rygla  
Zasilacz



810354.01  
zamek elektroniczny Paxos Advance set 3+5 v. 01  
2 zamki  
1 obudowa DIAL



810355.01  
zamek elektroniczny Twinlock C800 Business LS 2.1 VdS 3  
1 x Klawiatura zamka FlatControl Business LS  
2 x zamek INSYS Lock 800 LS  
1 TwinConnect - centralne przyłącze zasilania  
1 TwinXT II  
1 zasilacz 12 V 5 m

**Dodatkowe wyposażenie za dopłatą**

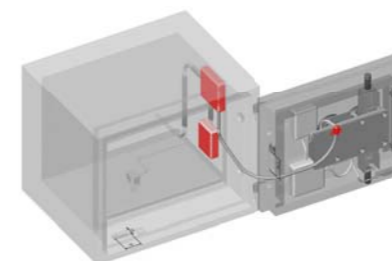

Centrala alarmowa (EMA) - kompletny zestaw (dostępny również w pojedynczych pozycjach).

Przy montażu centrali lub komponentów, wyposażamy sejf dodatkowo w osłonę dna, która powoduje zmniejszenie przestrzeni użytkowej na wysokości o 30 mm

\* ze względu na gabaryty wewnętrzne sejfów, pełna centrala alarmowa dostępna od modelu 429101.xx; w modelu 429100.xx - elementy centrali alarmowej na zapytanie.



Wagi, kolor i wymiary nie są wiążące. Zastrzegamy sobie możliwość zmian technicznych, wag, wymiarów i kolorów. Odchyłki wag, kolorystyki i wymiarów są uzależnione od warunków produkcyjnych. Przy transporcie i instalacji sejfów, które mogą stanowić zagrożenie przewróceniem, bezwarunkowo przestrzegaj instrukcji montażu i obsługi. Piktogramy nie są opisem technicznym produktu.